

VENTILÁTORY
Čističe vzduchu s hepa filtrem

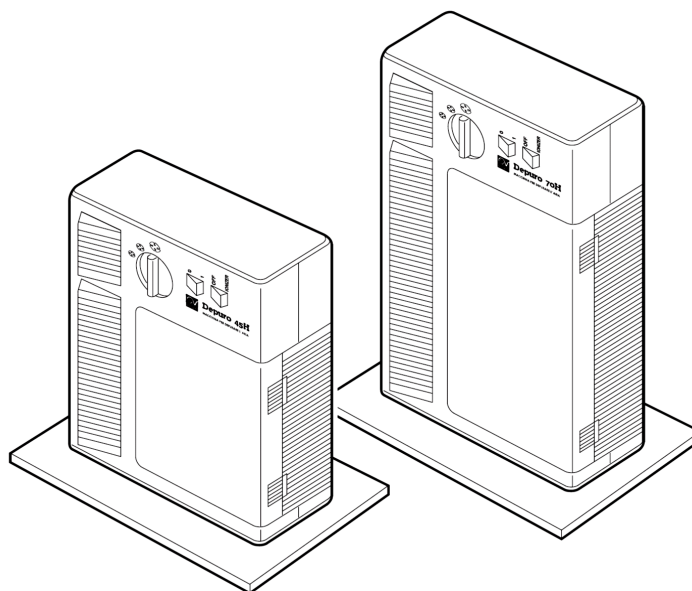

**Instalační a uživatelský
návod**



DEPURO 45 H
DEPURO 75 H



POPIS

Před montáží a připojením výrobku si pozorně přečtěte tyto pokyny. Firma Vortice odmítá jakoukoli odpovědnost za případná zranění osob nebo škody na majetku způsobené nedodržením pokynů uvedených v tomto návodu. Dodržováním pokynů zabezpečíte dlouhodobou životnost výrobku a jeho elektrickou a mechanickou spolehlivost. Návod si pečlivě uschovejte.

Zařízení, které jste si zakoupili, je výrobek firmy Vortice špičkové technologie. Tento čistič vzduchu s elektrostatickým filtrem pomáhá řešit stále rostoucí problém znečištění vzduchu v malých místnostech.

UPOZORNĚNÍ



Dodržování následujících pokynů zabrání zranění uživatele.

- Tento výrobek nepoužívejte k jiným účelům, než jsou uvedeny v tomto návodu.
- Po rozbalení zařízení zkontrolujte, zda není poškozeno: v případě pochybností se ihned obraťte na autorizované servisní středisko Vortice. Balicí materiál (plastové sáčky, polystyrenové pěny, šrouby apod.) uschovejte mimo dosah dětí.
- Používání jakéhokoliv elektrického spotřebiče zahrnuje dodržování několika základních pravidel:
 - Nedotýkejte se zařízení mokřýma nebo vlhkýma rukama.
 - Neobsluhujte zařízení, když jste bosí.
 - Zařízení nesmí obsluhovat nezletilé osoby.
- Pokud se rozhodnete zařízení delší dobu nepoužívat, odpojte jej od elektrické sítě a uložte mimo dosah dětí.
- Nepoužívejte zařízení ve sprše, resp. koupelně během sprchování.
- Nedotýkejte se vnitřních částí zařízení, pokud je připojeno k elektrické síti.
- Nepoužívejte zařízení v prostředí s hořlavými látkami nebo výpary jako alkohol, pesticidy atp.



Dodržování následujících pokynů zabrání poškození výrobku.

- Zařízení žádným způsobem neupravujte.

- Zařízení během provozu produkuje malé množství ozonu. Množství produkovaného ozonu je v rámci povoleného rozsahu.
- Zařízení nevystavujte nepříznivým vlivům počasí (déšť, slunce atd.)
- Nepoužívejte zařízení v blízkosti zdrojů tepla, jako například ohřivače, krby a pod.
- Nepoužívejte zařízení jako náhradu za kuchyňský odsavač par (digestoř).
- Zařízení neodstraňujte ze vzduchu oxid uhelnatý.
- Umístěte zařízení minimálně 1 metr od kovových zařízení (radiátory) a elektronických zařízení jako televizory, hi-fi systémy, počítače apod., aby nedošlo k nežádoucí interferenci.
- Nevkládejte do zařízení žádné objekty.
- Zařízení pravidelně kontrolujte. V případě zjištění poruchy přístroj nepoužívejte a ihned se obraťte na autorizované servisní středisko Vortice. Pokud je nutná oprava, vyžádejte pouze originální náhradní díly Vortice.
- Pokud přístroj spadne nebo byl vystaven silnému úderu, nechte jej zkontrolovat v autorizovaném servisním středisku Vortice.
- Zařízení musí být uzemněno podle platných norem. V případě nejasností se obraťte na kvalifikovanou osobu nebo autorizované servisní středisko.
- Elektrická síť, ke které je zařízení připojeno, musí být v souladu s platnými předpisy.
- Elektrická síť resp. zástrčka, na kterou připojíte zařízení, musí být dimenzována na maximální výkon zařízení.
- Netahejte za napájecí kabel a nepokládejte jej do blízkosti horkých předmětů. Pokud zjistíte, že je kabel poškozen, zařízení ihned přestaňte používat a zajistěte jeho výměnu v autorizovaném servisním středisku.
- Nezakrývejte a neucpávejte sací ani výfukovou mřížku zařízení, aby vzduch mohl volně proudit.

V zájmu zabezpečení efektivního provozu:

- Zapněte zařízení hned, když se v místnosti vyskytne nežádoucí zápach (cigaretový kouř apod.)
- Zařízení provozujete pouze, pokud jsou všechny filtry založeny na příslušných místech.
- Zařízení pracuje na principu recyklačního čištění vzduchu, proto je nutné, aby byla okna a dveře v obsluhované místnosti uzavřeny.

TECHNICKÁ SPECIFIKACE

1	kovový předfiltr	Filtr zachycující hrubé nečistoty ze vzduchu (chlupy, prach), omyvatelný.
2	hepa filtr	Vysoce účinný filtr zachycující drobné částice a alergeny obsažené ve vzduchu.
3	polyesterový filtr impregnovaný aktivovaným uhlíkem	Absorbuje zápach ze vzduchu. Tento filtr by měl být pravidelně vyměňován.
4	ionizační elektroda	Produkuje záporně nabitě ionty, které biologicky vylepšují kvalitu vzduchu.
5	hlavní vypínač	On/Off
6	ionizér	Vyfukuje negativní ionty
7	regulátor otáček ventilátoru	Nízké , střední , vysoké

Technické údaje	DEPURO 45 H	DEPURO 70 H
Napájení	230 V ~ 50 Hz	230 V ~ 50 Hz
Příkon [W] (max. otáčky)	30	30
Rozměry [mm]		
A	315	315
B	437	557
C	120	120
D	180	180
E	358	358
Hmotnost [kg]	3,9	4,5
Vhodné pro místnosti do objemu [m ³]	45	70

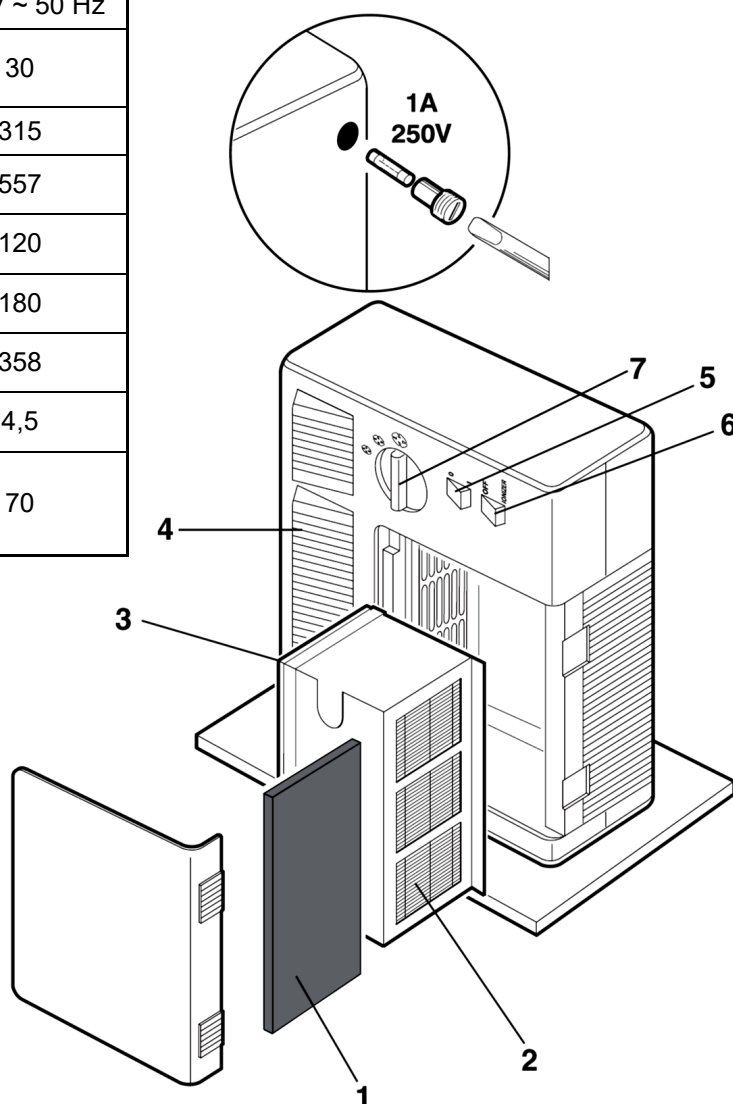
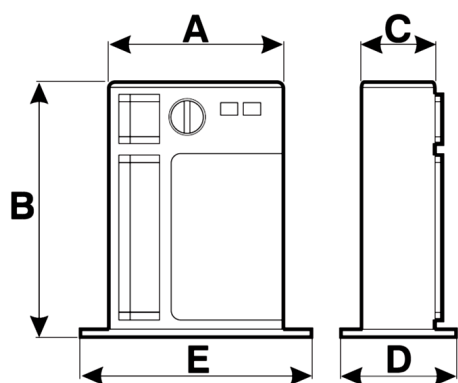

INSTALACE

PŘÍKLADY UMÍSTĚNÍ

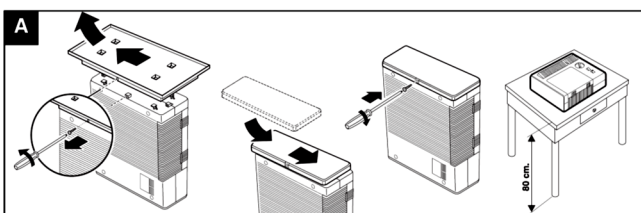
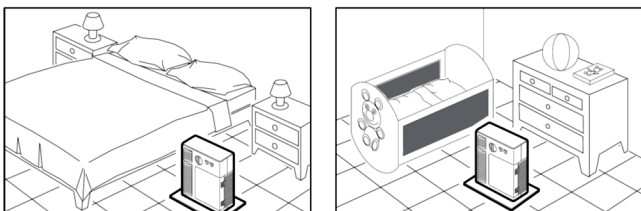

Depuro 45 H a Depuro 75 H mohou být za pomoci speciálního přídatného panelu umístěny i horizontálně (obr A).

Údaje elektrické sítě se musí shodovat s údaji, které jsou uvedeny na štítku (A).

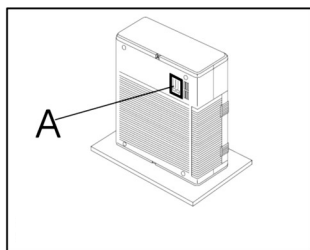

PŘED UVEDENÍM DO PROVOZU

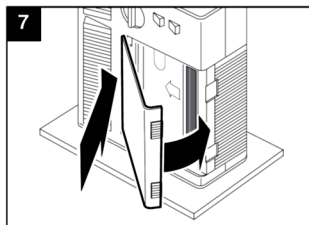
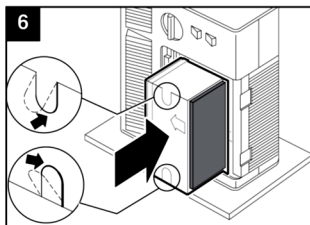
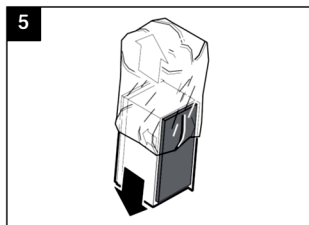
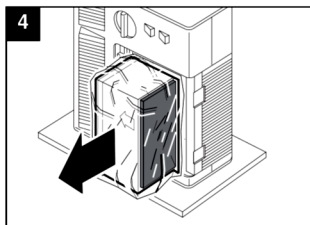
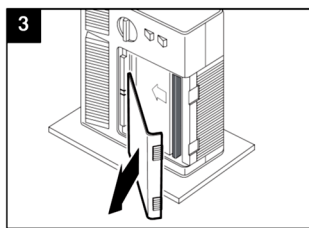
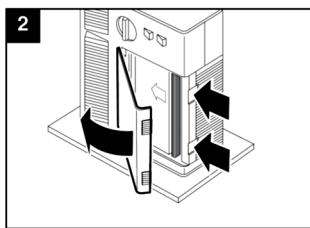
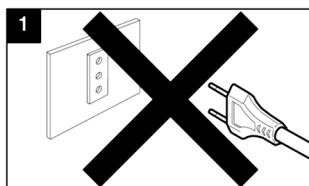

PROVOZ

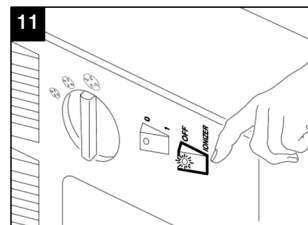
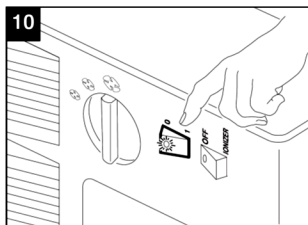
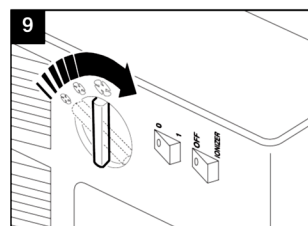
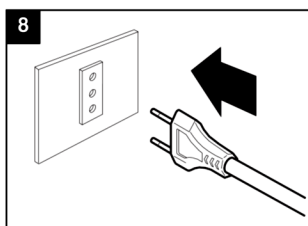

ČIŠTĚNÍ FILTRŮ

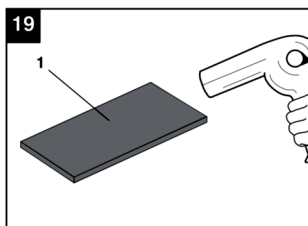
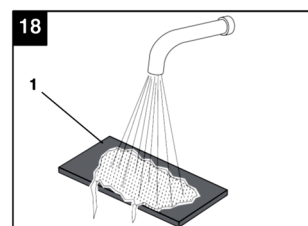
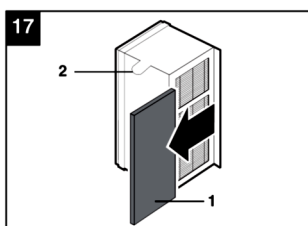
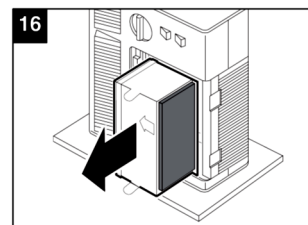
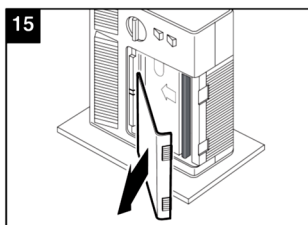
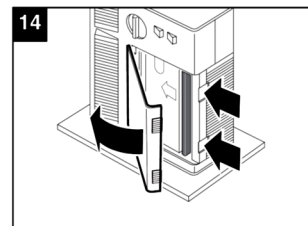
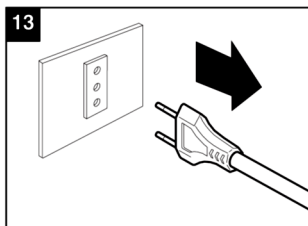
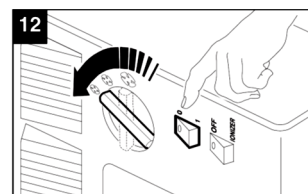

Upozornění: před opětovným založením filtru je nutno jej důkladně vysušit.

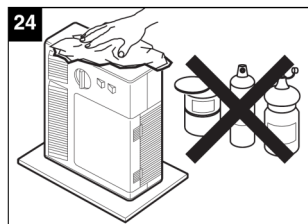
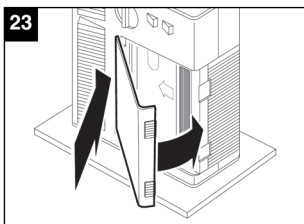
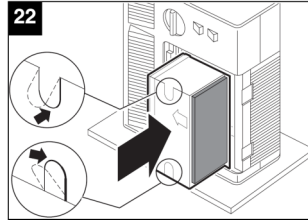
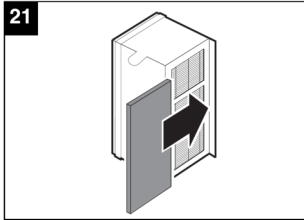
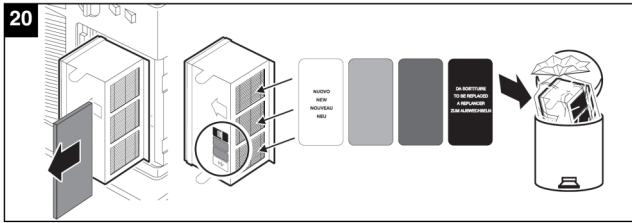

PŘED TÍM, NEŽ ZAVOLÁTE SERVIS

PORUCHA	MOŽNÁ PŘÍČINA	ŘEŠENÍ
Zařízení je zcela vypnuto.	Vytažený napájecí kabel.	Zapojte napájecí kabel.
	Chyba napájení.	Vyměňte pojistku.
	Otevřený kryt, rozpojený bezp. Spínač.	Zavřete kryt.
Zařízení nečistí vzduch.	Zanesený elektrostatický filtr.	Umyjte filtr.
Nizký výkon.	Zanesený nebo zakrytý sací nebo výfukový otvor.	Vyčistěte sací nebo výfukový otvor.
	Výkon zařízení není dostatečný pro danou místnost.	Použijte výkonnější zařízení nebo více zařízení Depuro.
	Zanesený předfiltr.	Vyčistěte jej.