

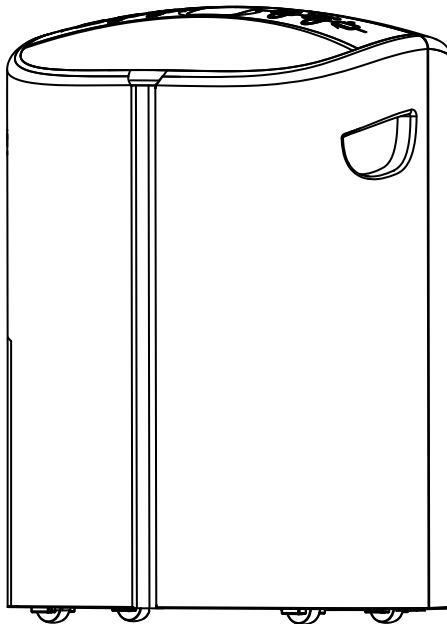

## Inštallačno - užívateľský návod

---

# DEUMIDO ELECTRONIC E20



COD. 5371.084.756

28/05/2010

VORTICE LIMITED  
Beeches House - Eastern Avenue  
Burton on Trent  
DE13 0BB  
Tel. (+44) 1283-492949  
Fax (+44) 1283-544121  
UNITED KINGDOM

VORTICE FRANCE  
72 Rue Baratte-Cholet  
94106 Saint Maur Cedex  
Tel. (+33) 1-55.12.50.00  
Fax (+33) 1-55.12.50.01  
FRANCE

VORTICE ELETTROSOCIALI S.p.A.  
Strada Cerca, 2 - frazione di Zoate  
20067 TRIBIANO (MI)  
Tel. (+39) 02-90.69.91  
Fax (+39) 02-90.64.625  
ITALIA

**Pred inštaláciou a zapojením spotrebiča si pozorne prečítajte tento návod na použitie. Vortice nepreberá zodpovednosť za prípadné poranenia osôb alebo poškodenie majetku, spôsobené nedodržaním nasledujúcich pokynov, ktorých dodržiavanie, naopak, zaručí bezpečnú a dlhodobú prevádzku spotrebiča. Tento návod na používanie si starostlivo odložte.**

## Obsah

SK

Popis a používanie .....	103
Pozor - Upozornenie .....	104
Komponenty .....	105
Montáž filtrov .....	106
Ovládací panel .....	107
Prevádzka .....	108
Údržba/Čistenie .....	109
Dôležité informácie pre používateľa .....	109

Deumido Electronic E20 je odvlhčovač, ktorý zaručuje odstránenie nadmernej vlhkosti z prostredia, čím sa prostredie stane zdravším a príjemnejším.

Je vhodný na používanie v suterénoch, pivniciach, skladoch, kuchyniach, obývacích izbách, spálňach, pivničkách a manzardách. Nesmie sa používať v pracovniach a v podobných miestnostiach.

Výrobok, vhodne umiestnený, môže upraviť prostredie aj v susedných miestnostiach. Naopak, v prípadoch s vysokou vlhkosťou v malej zóne možno spotrebič premiestniť čo najviac k uvedenej zóne a potom opäť vrátiť na miesto ideálne na odvlhčovanie celého priestoru.

Na dosiahnutie čo najvyššej účinnosti počas prevádzky spotrebiča nechávajte dvere a okná miestnosti zatvorené.

Power supply	230-240V ~ 50Hz
Moisture removal capacity	20 L/day
Power / Ampere consumption	370W / 1.7A
Compressor	Rotary
Refrigerant	R134a
Water tank capacity	5,5 L
Size (WxDxH)	41 x 21 x 54,5 cm
N.W.	12,5 kg

# POZOR - UPOZORNENIA



## **Pozor:** tento symbol indikuje protiúrazové opatrenia pre používateľa

- Nepoužívajte tento spotrebič na iné účely ako predpísané v tomto návode.
- Po vybalení spotrebiča sa uistite, že žiadna jeho časť nie je poškodená: ak máte pochybnosti, obráťte sa na autorizované servisné stredisko Vortice. Nikdy nenechávajte časti obalu v dosahu detí alebo postihnutých osôb.
- Na spotrebič si nesadajte ani naňho nič nekladte.
- Používanie akéhokolvek elektrického spotrebiča si vyžaduje dodržiavanie niekoľkých základných pravidiel, medzi nimi:
  - nikdy sa ho nedotýkať vlhkými alebo mokrymi rukami;
  - nedotýkať sa ho, ak máte bosé nohy;
  - nedovoľte, aby spotrebič bez dozoru používali deti ani postihnuté osoby.
- Tento spotrebič nesmú bez dozoru používať osoby (vrátane detí) so zníženými fyzickými, zmyslovými alebo rozumovými schopnosťami ani osoby, ktoré nemajú dostatok poznatkov a skúseností pre obsluhu spotrebiča, ak neboli poučené osobou zodpovednou za ich bezpečnosť. Deti musia ostať pod dozorom, aby sa zaistilo, že sa so spotrebičom nebudú hrať.
- Spotrebič nepoužívajte v prítomnosti alebo vo výparoch horľavých látok, ako alkohol, insekticídy, benzín a pod.
- Ak sa rozhodnete spotrebič vyradiť, vypnite ho a odpojte od elektrického napájania. Uložte ho ďaleko od dosahu detí a postihnutých osôb.



## **Upozornenie:** tento symbol indikuje opatrenia proti poškodeniu spotrebiča

- Na spotrebiči nerobte žiadne zmeny.
- Spotrebič nenechávajte vystavený atmosférickým vplyvom (dážď, slnko a pod.).
- Spotrebič vždy premiestňujte a používajte vo vertikálnej polohe. Po preprave alebo potom, keď bol spotrebič z nejakého motívu (napr. po čistení) naklonený, vráťte ho do vertikálnej polohy a pred zapojením do elektrickej siete počkajte jednu hodinu.
- Spotrebič nepoužívajte vnútri skriň ani v malých priestoroch. Nedostatočná ventilácia môže spôsobiť prehriatie alebo požiar. Okolo spotrebiča nechajte aspoň 10 cm voľný priestor.
- Na spotrebič nelejte ani nestriekajte vodu.
- Spotrebič vždy umiestnite na rovný povrch.
- Spotrebič nikdy nepoužívajte v miestnostiach určených na uchovávanie predmetov vyžadujúcich prísnu kontrolu teploty, ako umelecké predmety a výskumné materiály.
- Pravidelne kontrolujte celistvosť spotrebiča. V prípade chýb spotrebič nepoužívajte a čo najskôr zavolajte servisné stredisko Vortice.
- Elektrická sieť, ku ktorej je spotrebič zapojený, musí spĺňať požiadavky platných noriem.
- Spotrebič musí byť správne zapojený ku uzemnenej sieti, ktorá vyhovuje požiadavkám platných noriem a bezpečnostným predpisom o elektrine. V prípade pochybností požiadajte o dôkladnú kontrolu kvalifikovaného pracovníka.
- Zapojte spotrebič ku elektrickej napájacej sieti/zásuvke iba vtedy, ak sieť/zásuvka znesú jeho maximálny príkon.
- Ak zásuvka elektrickej siete nevyhovuje zástrčke spotrebiča, dajte ju vymeniť kvalifikovanému elektrikárovi za zásuvku vhodného druhu. Nepoužívajte adaptéry, rozvodky a/alebo predlžovacie káble; podľa potreby ich použite iba v prípade, že vyhovujú platným bezpečnostným normám.
- Neťahajte prívodný elektrický kábel, neukladajte ho v blízkosti tepelných zdrojov a vždy ho úplne odvrňte, aby sa predišlo nebezpečnému prehriatiu. V prípade poškodenia kábla zabezpečte čo najskôr jeho výmenu v servisnom stredisku Vortice.
- Na vypnutie a zapnutie spotrebiča nepoužívajte zástrčku, ale vždy používajte vypínač nachádzajúci sa na ovládacom paneli.
- Nedovoľte, aby sa spotrebič dostal do kontaktu s agresívnymi chemikáliami.
- Neprikrývajte ani nič nekladte na otvory na prívod a výstup vzduchu.
- Pred premiestnením spotrebiča ho vypnite, vyťahnite zástrčku zo zásuvky elektrickej siete a vyprázdnite nádržku na vodu.
- Pred vykonaním údržby, pred čistením alebo premiestnením spotrebiča vyťahnite zástrčku zo zásuvky elektrickej siete.
- Ak spotrebič spadne alebo utrpí náraz, dajte ho ihneď skontrolovať v servisnom stredisku Vortice.
- V prípade nesprávnej prevádzky a/alebo poruchy vyťahnite zástrčku zo zásuvky elektrickej siete a zavolajte servisné stredisko Vortice.
- Keď spotrebič nepoužívate, vypnite ho a vyťahnite zástrčku zo zásuvky elektrickej siete.
- Spotrebič nikdy nepoužívajte bez filtra. Elektrické údaje siete musia zodpovedať údajom uvedeným na štítku (obr. A)

**POZN.** aby ste zabránili vytvoreniu ľadu vo výparníku, nikdy nepoužívajte spotrebič v miestnostiach s teplotou nižšou ako 5°C.

**Temperaturno območje delovanja je od 5 °C do 35 °C**

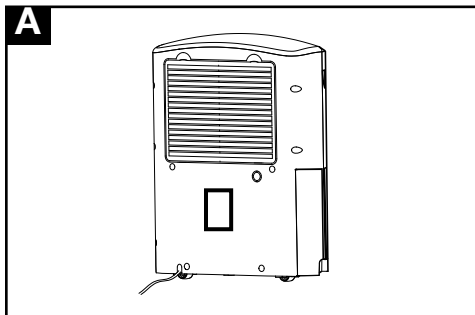

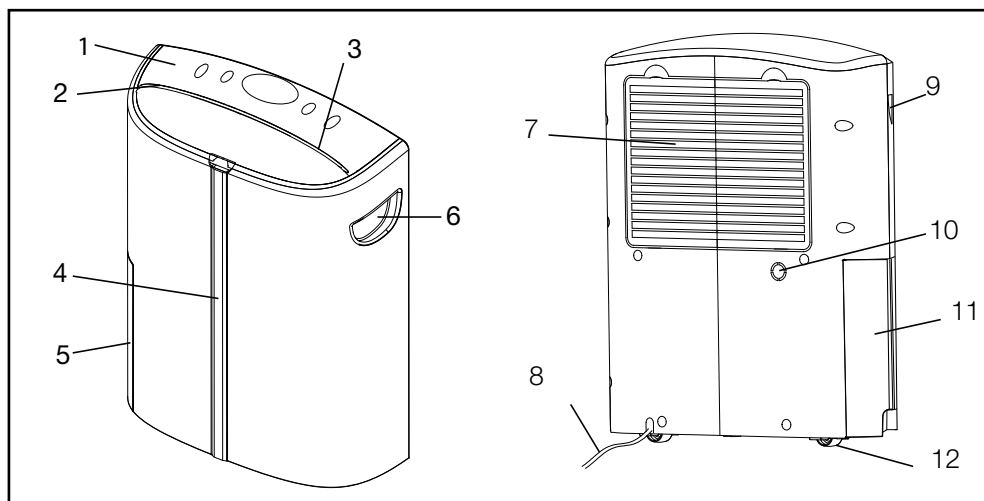

## Predná časť

- 1 - Ovládací panel
- 2 - Odchylovač mriežky výstupu vzduchu
- 3 - Mriežka výstupu vzduchu
- 4 - Kontrolka „Plná nádržka“
- 5 - Nádržka na zachytávanie skondenzovanej vody
- 6 - Rukoväť

## Zadná časť

- 7 - Vzduchové filtre/vstup vzduchu
- 8 - Prívodný elektrický kábel
- 9 - Rukoväť
- 10 - Otvor na nepretržité odtekanie skondenzovanej vody
- 11 - Nádržka na zachytávanie skondenzovanej vody
- 12 - Kolesko

# MONTÁŽ FILTROV

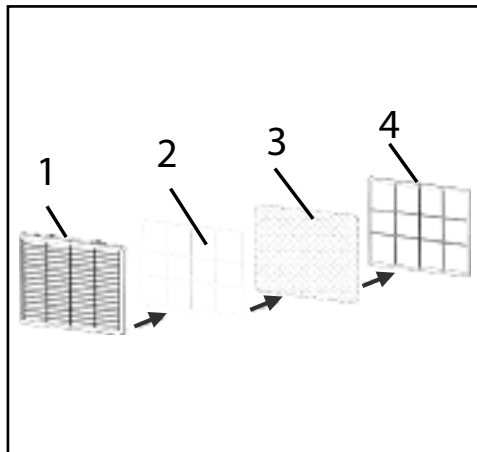

- 1 - Mriežka
- 2 - Umývateľný filter
- 3 - Filter s aktívnym uhlíkom
- 4 - Držiak filtra

# OVLÁDACÍ PANEL

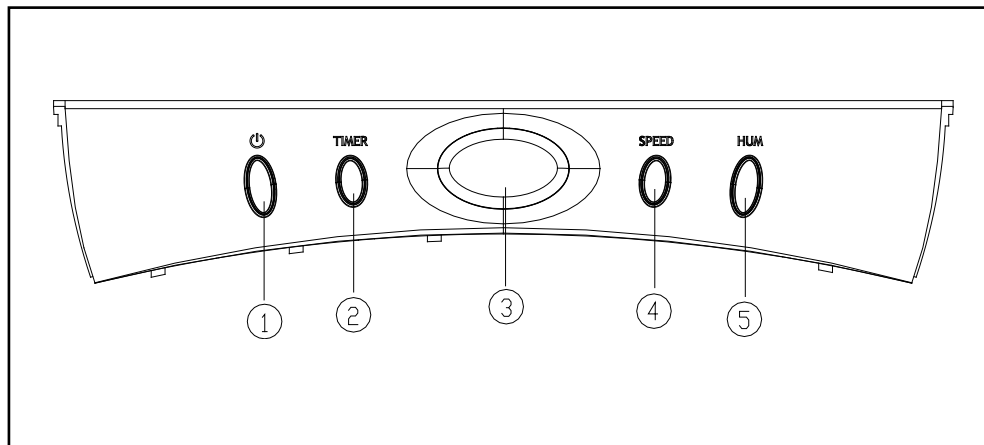

1 - Tlačidlo "ON/OFF" na zapnutie/vypnutie spotrebiča.

2 - Tlačidlo časomeru na časový posun zapnutia/vypnutia spotrebiča.

3 - Displej

4 - Tlačidlo "SPEED" (na voľbu rýchlosti ventilátora)

5 - Tlačidlo "HUM" (na voľbu povolenej úrovne relatívnej vlhkosti R.V.)

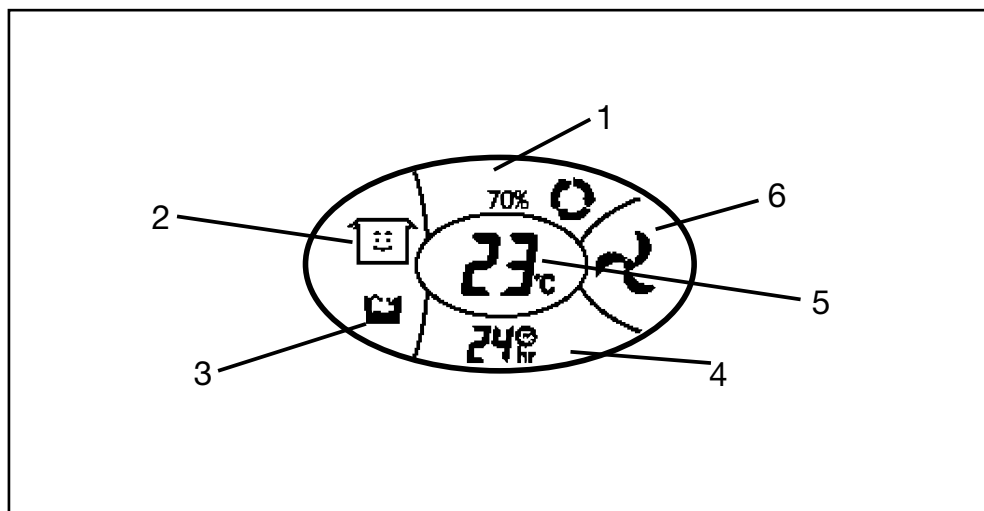

1 - Percentuálna hodnota povolenej R.V.: Nepretržitá (spotrebič je v prevádzke nepretržite), 50%, 60%, 70%, 80%.

2 - Podmienky vlhkosti v prostredí (dobré, vyhovujúce, nevhovujúce)  
Dobré: v rozmedzí 50% až 70%  
Vyhovujúce: v rozmedzí 30% až 50%, alebo 70% až 80%.

Nevyhovujúce: nad 80%.

3 - Kompresor je v prevádzke (Ak je aktívna funkcia proti zamrznutiu, symbol vodnej kvapky blíkajú)/Kompresor mimo prevádzky/Plná nádržka.

4 - Indikátor časomeru, od 1 po 24 hodín.

5 - Podmienky vlhkosti v prostredí. Môže aj indikovať teplotu v stupňoch celzia (°C). Aby ste zobrazili uvedenú informáciu, stlačte tlačidlo „HUM“ a podržte ho aspoň 2 sekundy.

6 - Indikátor rýchlosti ventilátora: vysoká rýchlosť/nízka rýchlosť.

# PREVÁDZKA

- 1 - Vsuňte zástrčku do zásuvky elektrickej siete (údaje o elektrickom napájaní sú uvedené na štítku na zadnej strane spotrebiča (obr.A))
- 2 - Stlačte tlačidlo "ON/OFF" na zapnutie/vypnutie spotrebiča. Kompresor sa uvedie do prevádzky nepretržitým spôsobom.
- 3 - Stlačením tlačidla „HUM“ nastavte druh želaného odvlhčovania: nepretržité odvlhčovanie, 50%, 60%, 70% alebo 80%.
- 4 - Stlačením tlačidla „SPEED“ nastavte želanú rýchlosť ventilátora.
- 5 - Smer prúdenia vzduchu sa dá nastaviť ručne vhodným pootočením lopatiek nachádzajúcich sa v blízkosti hornej mriežky.
- 6 - Ešte raz stlačte tlačidlo "ON/OFF", aby ste spotrebič vypli.

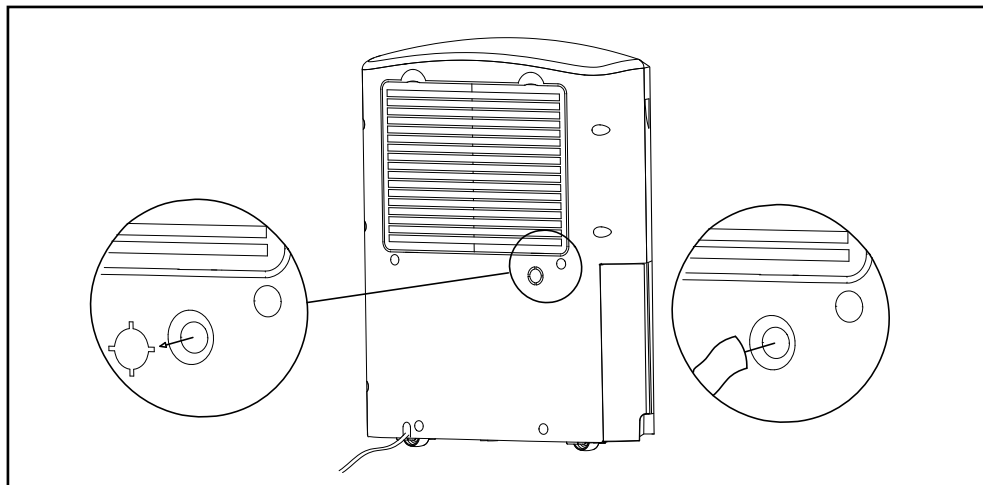

## Likvidácia skondenzovanej vody.

Po naplnení nádrčky sa kompresor automaticky zastaví, začne blikať symbol "Plná nádržka" a zaznie zvukový signál.

V takom prípade:

- Stlačte "ON/OFF" (spotrebič sa vypne, zvukový signál sa preruší a indikátor hladiny sa zmení na červený)
- Vyberte nádržku, potiahnite ju v mieste rukoväte.
- Nádržku vyprázdňte, dávajte pozor, aby ste ju správne vložili späť.
- Pred zapnutím spotrebiča sa uistite, že kontrolka „Plná nádržka“ je zhasnutá.

**N.B.** V prípade, že je nádržka vložená nesprávne, indikátor hladiny sa rozsvieti červenou farbou a opäť začne zvukový signál.

## Nepretržité odtekanie skondenzovanej vody.

Ak sa odvlhčovač používa v miestnostiach s veľmi vysokou úrovňou vlhkosti, bude nevyhnutné vyprázdňovať nádržku často. V takom prípade je užitočné nastaviť spotrebič tak, aby sa umožnilo nepretržité odtekanie skondenzovanej vody podľa nasledujúceho postupu (obr. xx):

- Urobte otvor na zadnom kryte spotrebiča, podľa naznačenej línie. Otvor sa nebude dať znovu utesniť.
- Vsuňte do odtokového otvoru hadičku s vnútorným priemerom 12 mm. Pozor !!!!! Hadička nie je vo výbave spotrebiča.
- Uistite sa, že skondenzovaná voda voľne odteká a že hadička je správne upevnená.

**N.B.** Ak je teplota prostredia veľmi nízka, urobte opatrenia proti zmrazeniu.



# ÚDRŽBA/ČISTENIE

Pred vykonaním údržby spotrebiča vytriahnite zástrčku zo zásuvky elektrickej siete.

## Čistenie spotrebiča

Na čistenie jednotky použite mäkkú utierku.

Nepoužívajte prchavé chemikálie, benzín, detergenty, utierky napustené chemickými rozpúšťadlami ani iné čistiace prípravky.

## Čistenie filtrov.

Umyvateľný filter - Používajte vysávač alebo, jednoduchšie, opatrne ho vyprášte. Ak je filter mimoriadne špinavý, použite teplú vodu a vydrhnite ho. Filter s aktívnym uhlíkom - Tento filter sa nedá umyvať. Jeho životnosť je rôzna a závisí od podmienok prostredia, v ktorých sa spotrebič používa. Filter kontrolujte pravidelne (približne každých 6 mesiacov) a podľa potreby ho vymeňte.

## Uskladnenie

Ak sa spotrebič nebude dlhodobo používať, bude nevyhnutné:

- vypnúť ho;
- vytriahnuť zástrčku zo zásuvky elektrickej siete a zvinuť prírodný kábel;
- úplne vyprázdniť nádržku na skondenzovanú vodu, vysušiť a vyčistiť ju;
- spotrebič prikryť a uložiť ho na mieste chránenom pred priamym svetlom.

**V NIEKOTRÝCH KRAJINÁCH EURÓPSKEJ ÚNIE NEPATRÍ TENTO SPOTREBIČ DO OBLASTI PÔSOBNOSTI VNÚTROŠTÁTNYCH ZÁKONOV PODĽA SMERNICE O LIKVIDÁCII ELEKTRICKÝCH A ELEKTRONICKÝCH ZARIADENÍ A PRETO PO UKONČENÍ JEHO ŽIVOTNOSTI NEMUSÍ BYŤ ODOVZDANÝ V ZBERNOM STREDISKU.**

Tento spotrebič spĺňa požiadavky smernice 2002/96/ES.

Symbol preškrtnutej nádoby na odpad nachádzajúci sa na spotrebiči indikuje, že so spotrebičom sa po ukončení jeho životnosti nesmie zaobchádzať ako s komunálnym odpadom, ale musí sa odovzdať v špeciálnom zbernom stredisku alebo sa musí odovzdať v predajni pri kúpe nového rovnocenného spotrebiča.



Za odovzdanie spotrebiča, po ukončení jeho životnosti, v špeciálnom stredisku zodpovedá používateľ. V prípade nedodržania týchto predpisov sa bude uplatňovať postih podľa platných zákonov o likvidácii odpadov.

Správny separovaný zber a likvidácia spotrebiča, ako aj recyklácia druhotných surovín a likvidácia odpadov v súlade s predpismi na ochranu životného prostredia prispievajú k zamedzeniu možných negatívnych dopadov na životné prostredie a zdravie obyvateľstva a napomáhajú recyklácii materiálov, z ktorých bol spotrebič vyrobený.

Podrobnejšie informácie o dostupných zberných strediskách dostanete v miestnych službách na likvidáciu odpadov alebo v predajni, kde ste spotrebič kúpili.

Výrobcovia a dovozcovia sú zodpovední za recykláciu, manipuláciu a likvidáciu spotrebičov v súlade s predpismi o ochrane životného prostredia, a to priamo, ako aj účasťou v kolektívnom systéme likvidácie odpadov.



La Vortice S.p.A. si riserva il diritto di apportare tutte le varianti migliorative ai prodotti in corso di vendita.

Vortice S.p.A. reserves the right to make improvements to products at any time and without prior notice.

La société Vortice S.p.A. se réserve le droit d'apporter toutes les variations afin d'améliorer ses produits en cours de commercialisation.

Die Firma Vortice S.p.A. behält sich vor, alle eventuellen Verbesserungsänderungen an den Produkten des Verkaufsangebots vorzunehmen.

Vortice se reserva el derecho de incorporar todas las mejoras necesarias a los productos en fase de venta.

A Vortice S.p.A. reserva-se o direito de efectuar melhorias nos produtos comercializados.

Vortice S.p.A. behoudt zich het recht voor elke gewenste verbeteringen aan te brengen in het reeds op de markt gebrachte product.

Vortice S.p.A. förbehåller sig rätten att under försäljning tillföra alla ändringar som förbättrar produkterna.

La Vortice S.p.A. pidättää oikeuden tehdä parantavia muutoksia myynnissä oleviin tuotteisiin.

A Vortice S.p.A. fenntartja a jogot, hogy az értékesítés alatt álló termékeknél bármilyen javító változtatást bevezessen.

Твiрка "Vortice S.p.A." задръжава право усoвeнeнeя прoмeнeнa и сврху пoгoлoшeнeя прoизвoдa и прoдaжeя.

Фирма Vortice S.p.A. оставяяет за собой право вносить все возможные улучшения в конструкцию находящихся в данный момент в продаже изделий.

Podnik Vortice S.p.A. si vyhradzuje právo na zlepšování svých výrobků v průběhu prodeje.

La Vortice S.p.A. si pridržuje pravico do uvedbe vseh možnih izboljšav na izdelkih v prodaji.

Spol. Vortice S.p.A. si vyhradzuje právo zaviesť počas doby predaja všetky úpravy na výrobku, ktoré zvyšujú jeho kvalitu.