

Uživatelský Manuál

HTR-7405 – HTR-7406 – HTR-7456

Vážený zákazník,

Děkujeme, že se spoléháte na produkty Icon. Naším cílem je umožnit vám optimálně a efektivně využívat tento ekologický produkt vyrobený v našich moderních provozech za přesných podmínek s ohledem na celkový pocit kvality.

Doporučujeme Vám, abyste si před použitím uhlíkového vlákna důkladně pročetli tento návod k obsluze a trvale jej uschovali, aby Vám zakoupené uhlíkové vlákno zůstalo dlouho stejné jako první den a sloužilo optimálně efektivně.

Poznámka: Tento návod k obsluze je připraven pro více modelů. Váš spotřebič nemusí mít některé funkce uvedené v návodu. Tyto funkce jsou označeny znakem *.

Naše spotřebiče jsou určeny pro domácí použití. Není určeno pro komerční použití.



"PŘED INSTALACÍ NEBO PROVOZEM TOHOTO SPOTŘEBIČE SI PROSÍM PŘEČTĚTE POKYNY."



**Tento produkt byl vyroben v moderním prostředí -
přátelská zařízení bez nepříznivého vlivu na přírodu.**

"Splňuje nařízení EEE"

Na co musíte dbát:

Toto zařízení nepracuje na principu konvekčního tepla, nýbrž se jedná o vysokoteplotní sálavý element o vlnové délce blízké viditelnému spektru. Díky tomu projde tepelné záření vzduchem téměř beze ztrát, vzduch neohřívá, ale působí přímo na lidi a objekty. Tyto jsou ohřívány přímo, cíleně a IHNED beze ztrát nebo nutností předeřevu.

Pro správnou funkci doporučujeme dodržet pokyny k instalaci a používání.

Před prvním uvedením do provozu:

Přečtěte si důkladně návod k použití a bezpečnostní pokyny.

Překontrolujte, zda hodnota napájecího napětí na typovém štítku (na zadní straně) odpovídá skutečnému napětí v síti.

Pokyny pro instalaci a před použitím:

Nikdy neinstalujte topení na hořlavé povrchy. (Dřevo, karton atd.)

Postavte výrobek v místech, kde bude viditelné pro lidi. (často pozorovat produkt pro bezpečnost)

Při provozu mějte stálý dohled na topidlo. Nenechávejte výrobek mimo dohled.

Jak instalovat?

- Vybalte přístroj a součástky z balení
- Položte podstavec na pevný povrch a do otvoru nasuňte přístroj
- Připevněte přístroj pomocí dodaných šroubů na podstavec
- Vždy nechte volný prostor min. **0,5m** na obou stranách přístroje. Musí mít také min **0,3m** prostor nad ním a min. **1,5m** před ním. Minimální výška pevné instalaci je **1,8 m**.
- Používejte přístroj v místech s dobrou dostupností do elektrických zásuvek, které jsou dobře větráno.
- Nikdy nepoužívejte připojovacích svorek v napájecím kabelu. Vždy přímo připojte přístroj k napájení.

Bezpečnostní pokyny

- Před použitím zařízení překontrolujte, zda v úplném pořádku
- Zařízení je nutno instalovat a umístit tak aby bylo umožněno volné sálání do prostoru
- Těleso nesmíte instalovat do blízkosti vany, sprchy nebo bazénu.
- Zařízení lze připojit pouze na střídavý proud o napětí 230V
- Těleso nesmí být ponořeno do vody
- Před čištěním odpojte ze sítě

- V každém okamžiku musí existovat možnost vypnutí tělesa během provozu pomocí vypínače
 - V případě přímého napojení použijte zásuvku pro spotřebiče.
 - Děti nikdy nedokážou správně rozpoznat nebezpečí, které jím hrozí při manipulaci s elektrickými spotřebiči, proto nikdy nenechávejte děti bez dozoru v blízkosti elektrických spotřebičů. U malých dětí umístěte topná tělesa tak, aby byla mimo jejich dosah.
 - Neprovádějte opravy zařízení sami, je nutno je dát do opravy servisním místům nebo u svého prodejce
-
- **POZOR: Na těleso neodkládejte žádné předměty. Jinak hrozí nebezpečí požáru!**



Technické specifikace

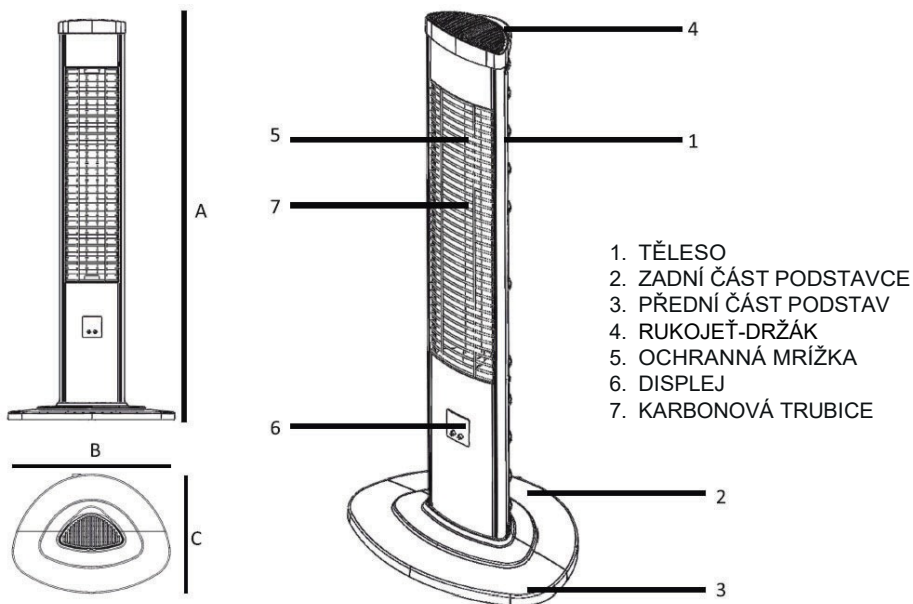

Model	Height (B)	Width (C)	Depth (A)	Nominal Power (W)	Supply (V/Hz)	Drawn Current (A)	Protection Level	Appliance Class
HTR-7405	925 mm	390 mm	295 mm	2000 W	220-240V ~, 50/60 Hz	8.7 A	IP20	I
HTR-7404 UK	925 mm	390 mm	295 mm	2000 W	220-240V ~, 50/60 Hz	8.7 A	IP20	I
HTR-7426	925 mm	390 mm	295 mm	2000 W	220-240V ~, 50/60 Hz	8.7 A	IP20	I

Provoz - použití

- Spotřebič vždy zapojte do vhodně uzemněné zásuvky
- Přepněte vypínač do provozní polohy.

Chcete-li zařízení používat, musíte jej odpojit a znovu připojit (platí pro modely s dálkovým ovládáním)

A	Displej
B	ON/OFF Button
C	Úroveň



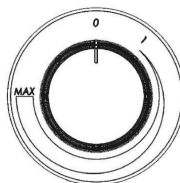
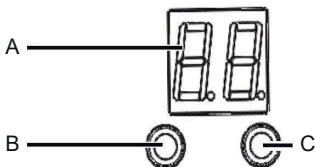



0	Off
1	On
Max	Maximum level

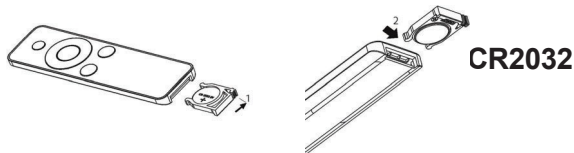

Ovládání dálkovým ovladačem

Jak je znázorněno na obrázku 1 níže, jazýčky jsou zatlačeny ve směru šipky a současně vytaženy ve směru šipky na obrázku 2 a baterie je vyměněna. Stejným způsobem se instaluje nová baterie. Měla by být použita pouze baterie CR2032.



-  Tlačítko On/Off: Když stisknete toto tlačítko na levé straně ovládacího panelu na zařízení, ohřívač se zapne nebo vypne.
-  Stupeň se používá ke zvýšení teploty a nastavení časování
-  Používá se ke snížení kroku, teploty a nastavení časování..
-  Tlačítko Max Step: Ohřívač je v režimu řízení výkonu, po stisknutí tohoto tlačítka se ohřívač přepne na maximální úroveň.
-  Tlačítko termostatu: Přepíná ohřívač do režimu nastavení teploty. Zobrazuje okolní teplotu při prvním stisknutí a teplotu, kterou je třeba upravit při dalším stisknutí. Pomocí tlačítek + / - se teplota nastavuje mezi 10 a 40 stupni, pro uložení zvolené teploty ještě jednou stisknete toto tlačítko..
-  Tlačítko časovače: Když je ohřívač zapnutý, stisknutím tohoto tlačítka se přepnete do režimu časovače. Pomocí tlačítek + / - se na obrazovce volí časování mezi 0H, 1H, 2H ... 9H až do 9 hodin. Dalším stisknutím tohoto tlačítka výběr uložíte. Když je časovač ohřívače aktivní, červená tečka v pravé dolní části obrazovky bliká. Ohřívač se po zvolené dobu sám vypne

Poznámka: L1, L2, L3, L4 indikují úroveň výkonu ohřívače. 0H, 1H, 2H ...9H označuje doby vypnutí ohřívače (v hodinách).

Čištění a údržba

Upozornění!

- Při pravidelném a pečlivém čištění ze strany uživatele bude vaše zařízení pracovat efektivněji a prodlouží se životnost zařízení.
- Vaše zařízení by mělo být před čištěním vypnuto, zástrčka napájecího kabelu vašeho zařízení by měla být pro jistotu vytažena ze zásuvky a počkejte, až vychladne.
- Pokud jsou reflektor (reflexní zrcátko) a trubice z uhlíkových vláken znečištěné, měly by být pokud možno čištěny suchým vzduchem zvenčí bez otevření ochranného drátu zařízení.
- Vnější povrch zařízení by měl být čištěn měkkým bavlněným hadříkem nebo měkkým kartáčkem.
- K čištění ohřívače nikdy nepoužívejte abrazivní prostředky nebo rozpouštědla. Tyto látky mohou poškodit plastové díly.
- Zařízení nečistěte pomocí parních čističů

Poznámky: