

# NÁSTREŠNÉ VENTILÁTORY TORRETTE TR ED

S HORIZONTÁLNYM VÝFUKOM PRE ODSÁVANIE HORÚCICH VZDUŠNÍN MAX. 90°C (2 hod. pri 400°C)

www.vortice.sk

- Odsávacie ventilátory vhodné pre montáž na strechy obytných, komerčných a priemyselných budov.
- 20 modelov s horizontálnym výfukom a výkonom až 18000m<sup>3</sup>/h.
- Ventilátory s asynchrónnym indukčným motorom izolačnej triedy H, triedou ochrany IP55 a guľôčkovými ložiskami.
- Kryt ventilátora vyrobený z ocele s epoxidovým povrchovým náterom pre zabezpečenie odolnosti voči korózii a predĺženie životnosti.
- Aerodynamicky tvarovaný nasávací otvor z ocelového plechu s polyesterovou povrchovou úpravou.
- Obežné koleso z pozinkovanej ocele so samočistiteľnými, dozadu zahnutými lopatkami, chránené ochrannou mriežkou z nehrdzavejúcej ocele.
- Vhodné na odsávanie čiastočne prašného vzduchu alebo dymu, neagresívnej a nekorozívnej vzdušiny bez kyselín. Nevhodné pre odsávanie vzduchu priamo z krbov alebo kotlov.
- Bezpečnostné lanko pre ukotvenie ventilátora k montážnemu základu.
- Závesné oká pre jednoduchú manipuláciu pri zdvíhaní a transporte.
- Zariadenie musí byť uzemnené.



## Príklady montáže

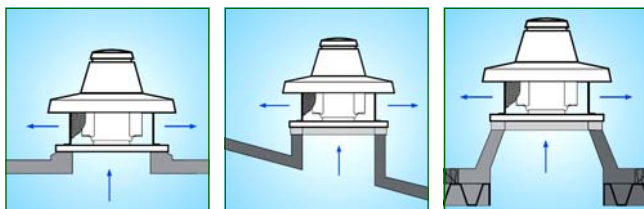

Jednoduchá a ľahká montáž na akýkoľvek typ strechy.

## Technické parametre

	Kód	El. napájanie V~50 Hz	El. príkon [kW]	Prúd [A]	Póly	[Ot/min]	Vzduchový výkon [m <sup>3</sup> /h]	Výtlak [Pa]	Akustický tlak Lp (3m) [dB(A)]	Hmotnosť [kg]	Krytie IP	Max. teplota [°C]
TRM 10 ED 4P	15039	220-240	0,1/0,11	0,46/0,46	4	1395	1000	196	56	18,5	55	Nepretržitá prevádzka pri 90°C; 2-hodinová prevádzka pri 400°C.
TRM 15 ED 4P	15041	220-240	0,13/0,14	0,6/0,6	4	1315	1400	235	58,5	19	55	
TRM 20 ED 4P	15043	220-240	0,26/0,27	1,2/1,2	4	1375	2200	334	68	33	55	
TRM 30 ED 4P	15046	220-240	0,4/0,42	1,9/1,9	4	1285	3100	392	67	35	55	
TRM 50 ED 4P	15048	220-240	0,7/0,72	3,1/3,3	4	1290	4500	510	72,5	40	55	
TRM 70 ED 4P	15080	220-240	1/1,15	4,7/5	4	1415	5800	638	77	80	55	
TRT 10 ED 4P	15040	380-415	0,1/0,07	0,24/0,12	4	1400/1150	1100/890	206/167	56	19	55	
TRT 15 ED 4P	15042	380-415	0,13/0,09	0,26/0,16	4	1345/1000	1400/1100	235/157	58,5	19	55	
TRT 20 ED 4P	15045	380-415	0,27/0,21	0,53/0,32	4	1385/1050	2200/1800	334/235	68	33	55	
TRT 30 ED 4P	15047	380-415	0,42/0,3	0,75/0,47	4	1355/1000	3100/2555	422/294	67	35	55	
TRT 50 ED 4P	15049	380-415	0,69/0,53	1,2/0,8	4	1380/1085	4500/3800	510/373	72,5	40	55	
TRT 70 ED 4P	15081	380-415	1,09/0,88	2/1,4	4	1440/1290	6000/5300	657/510	77	78	55	
TRT 70 ED 6P	15082	380-415	0,6/0,45	1,3/0,85	6	950/860	6000/5300	373/294	74	81	55	
TRT 100 ED 4P	15083	380-415	1,95/1,42	4,9/2,3	4	1420/1170	9100/8300	824/706	84	81,5	55	
TRT 100 ED 6P	15084	380-415	1,13/0,84	2,4/1,5	6	950/835	8600/7550	461/373	77	114	55	
TRT 100 ED 8P	15085	380-415	0,86/0,61	2,0/1,2	8	715/570	9200/8200	334/275	71	124	55	
TRT 150 ED 6P	15086	380-415	1,93/1,35	3,8/2,4	6	930/670	12800/11000	579/412	80	124	55	
TRT 150 ED 8P	15087	380-415	1,51/1,09	3,0/2,0	8	715/610	13500/11600	412/334	74	129	55	
TRT 180 ED 6P	15919	400	3,2	6,11	6	950	16500	775	83	220	55	
TRT 210 ED 6P	15920	400	3,46	6,42	6	950	18000	785	84	222	55	

## Rozměry (mm)

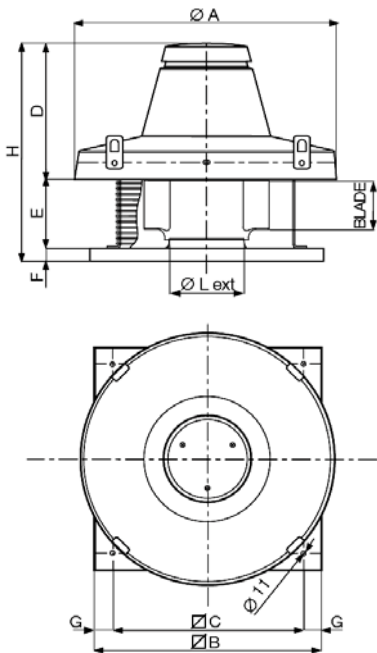

	kód	ØA	ØB	ØC	D	E	F	G	H	ØL
TRM 10 ED 4P	15039	600	410	357	309	166	38	26,5	513	183
TRM 15 ED 4P	15041	600	410	357	309	166	38	26,5	513	206
TRM 20 ED 4P	15043	780	550	500	397	226	38	25	661	231
TRM 30 ED 4P	15046	780	550	500	397	226	38	25	661	260
TRM 50 ED 4P	15048	780	550	500	397	243	38	25	678	292
TRM 70 ED 4P	15080	1015	830	750	449	283	38	40	770	328
TRT 10 ED 4P	15040	600	410	357	309	166	38	26,5	513	183
TRT 15 ED 4P	15042	600	410	357	309	166	38	26,5	513	206
TRT 20 ED 4P	15045	780	550	500	397	226	38	25	661	231
TRT 30 ED 4P	15047	780	550	500	397	226	38	25	661	260
TRT 50 ED 4P	15049	780	550	500	397	243	38	25	678	292
TRT 70 ED 4P	15081	1015	830	750	449	283	38	40	770	328
TRT 70 ED 6P	15082	1015	830	750	449	283	38	40	770	365
TRT 100 ED 4P	15083	1015	830	750	449	283	38	40	770	365
TRT 100 ED 6P	15084	1165	980	900	605	383	38	40	1026	415
TRT 100 ED 8P	15085	1165	980	900	605	383	38	40	1026	465
TRT 150 ED 6P	15086	1165	980	900	605	383	38	40	1026	465
TRT 150 ED 8P	15087	1165	980	900	605	383	38	40	1026	520
TRT 180 ED 6P	15919	1165	980	900	605	383	38	40	1026	520
TRT 210 ED 6P	15920	1165	980	900	605	383	38	40	1026	520

## Tlakovo - výkonové křivky

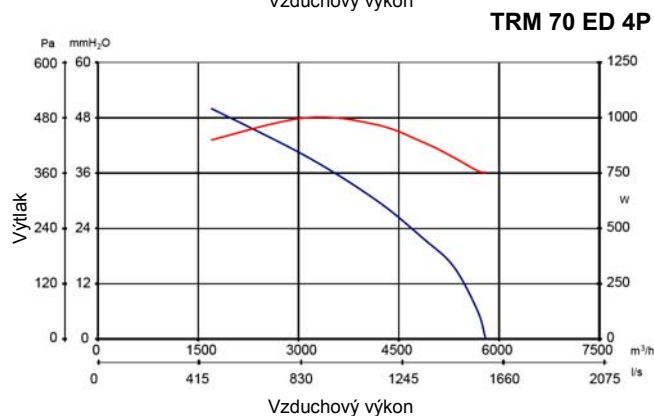
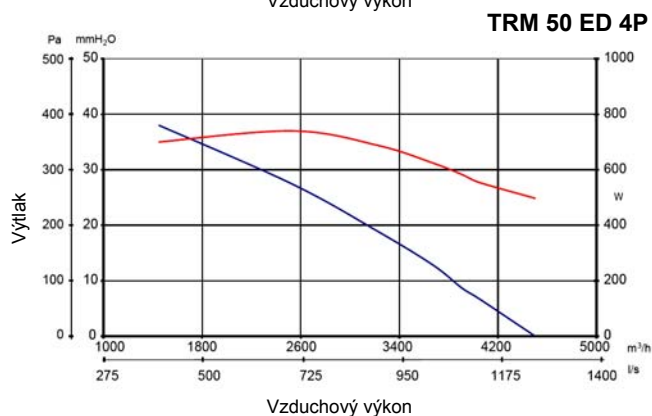
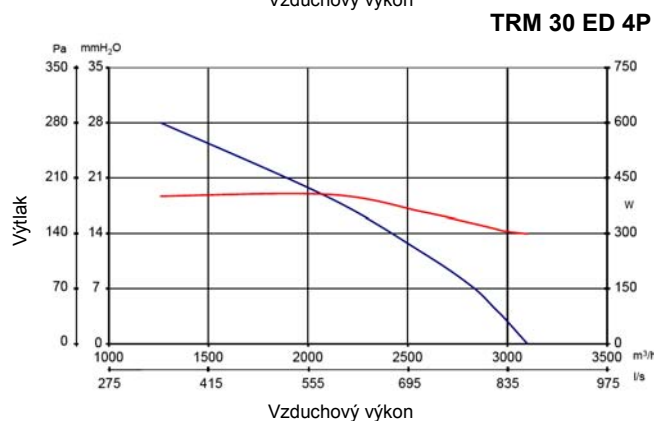
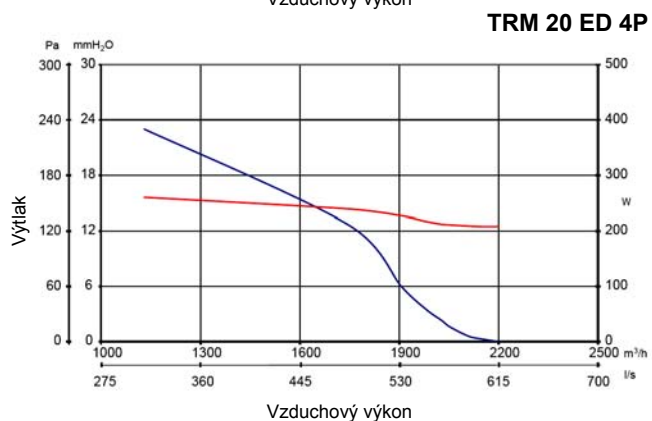
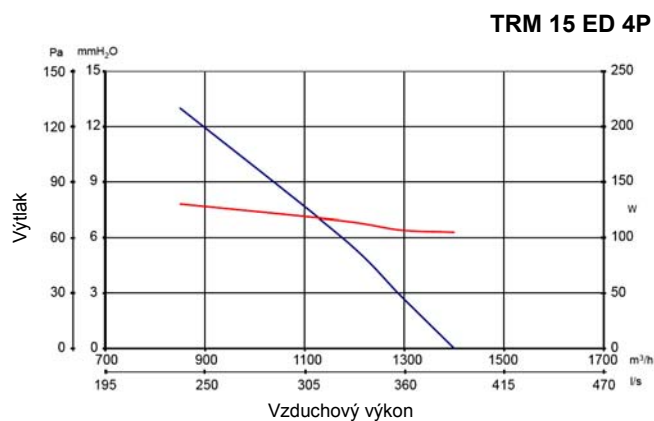
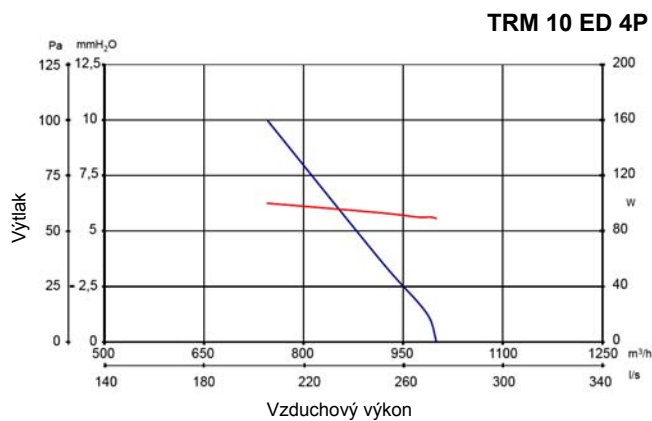

TRT 10 ED 4P

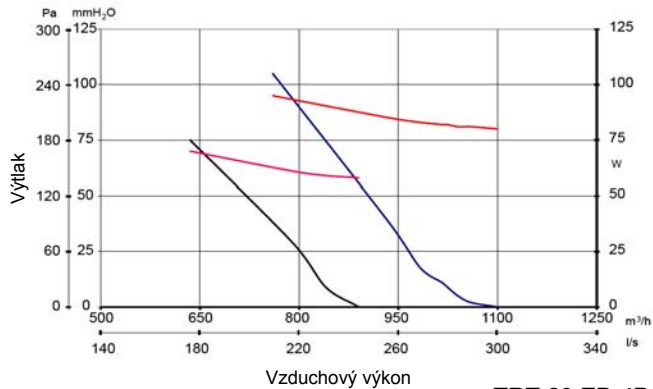

TRT 15 ED 4P

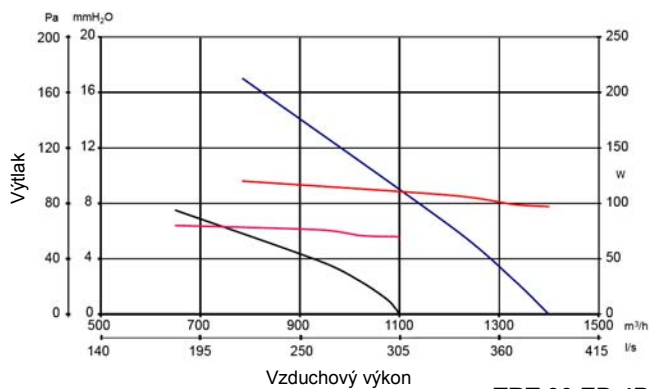

TRT 20 ED 4P

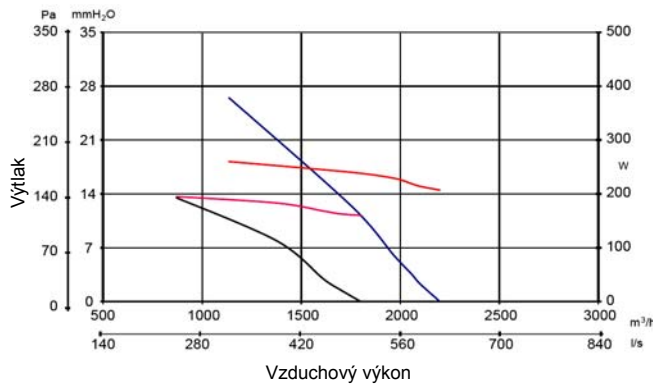

TRT 30 ED 4P

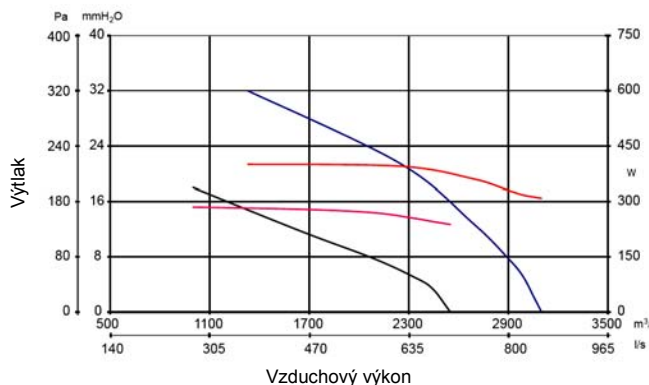

TRT 50 ED 4P

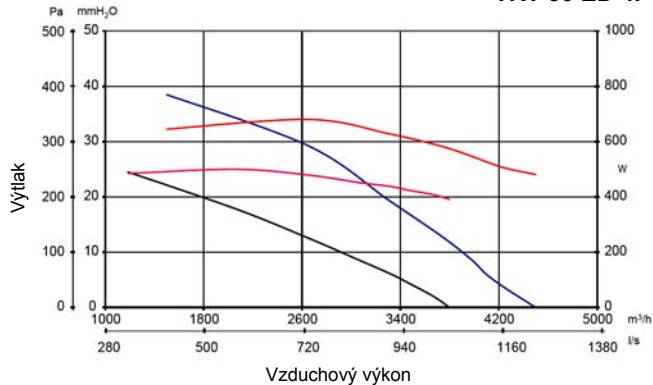

TRT 70 ED 4P

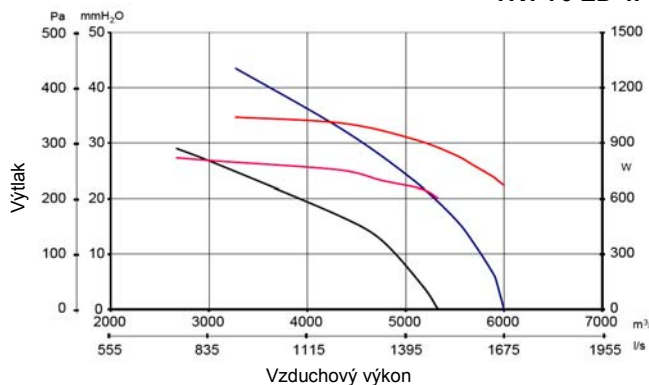

TRT 70 ED 6P

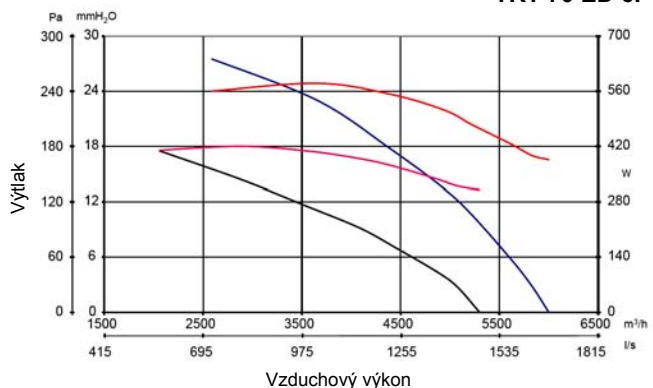

TRT 100 ED 4P

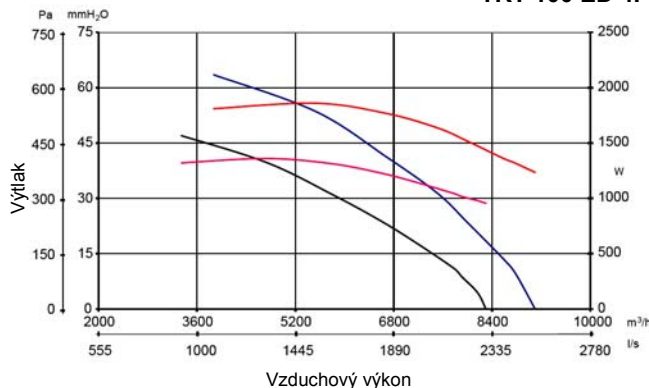

TRT 100 ED 6P

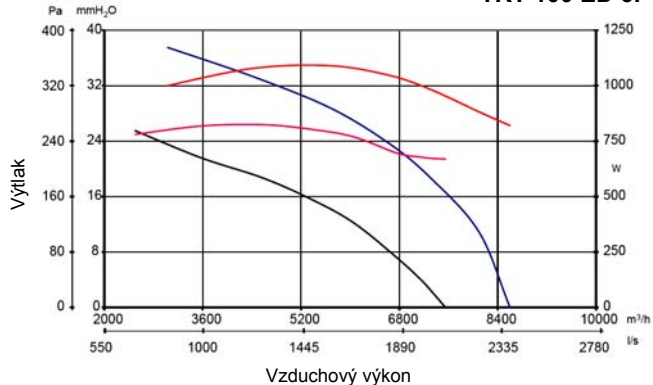

TRT 100 ED 8P

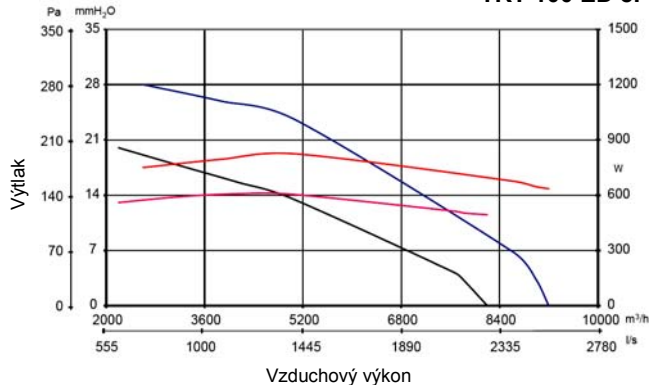

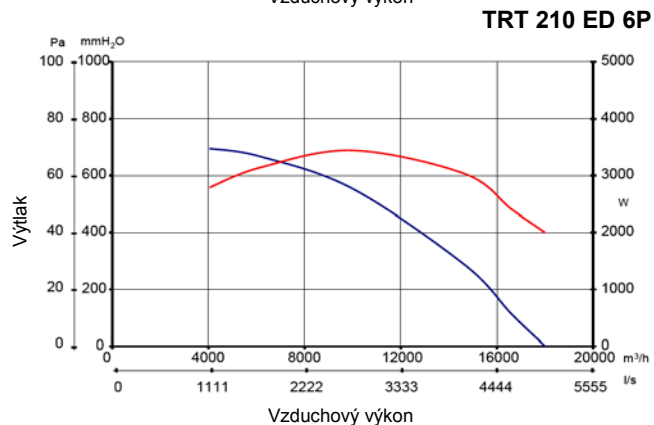
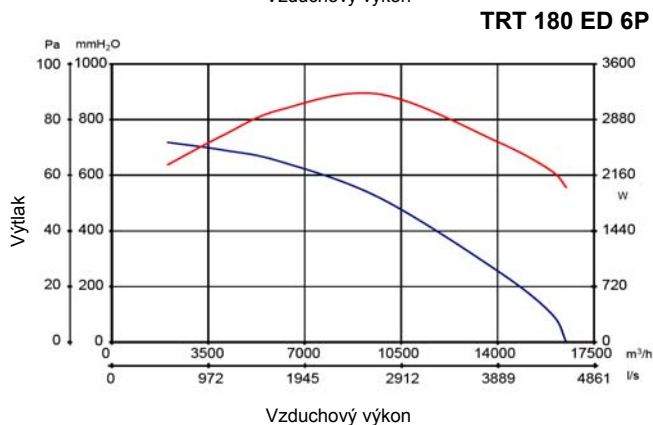
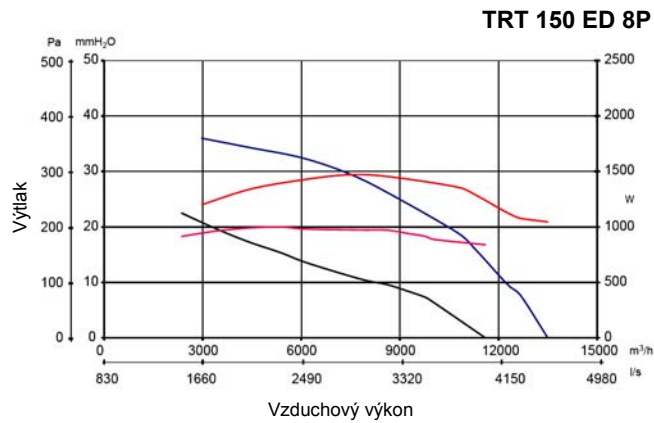
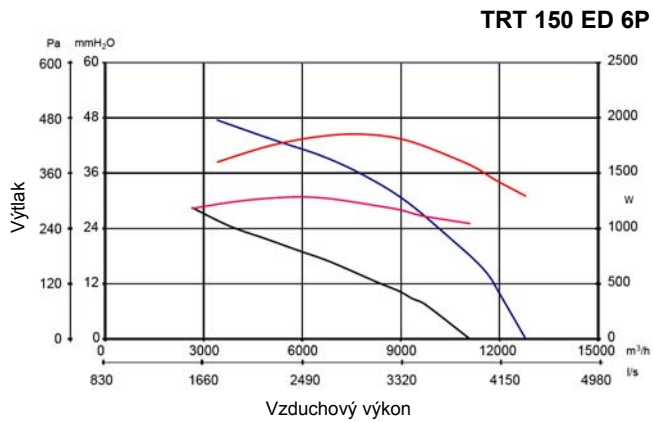

— Tlaková - výkonová krivka - max. otáčky  
— Tlaková - výkonová krivka - min. otáčky

— Krivka príkonu zariadenia - max. otáčky  
— Krivka príkonu zariadenia - min. otáčky

### Voliteľné príslušenstvo

- TR-CVT - trojfázový regulátor otáčok
- TR-CU - základový rám
- TR-G - ochranná mriežka
- TR-S - spätná klapka
- TR-B - sací nástavec



Všetky výkonové údaje sú overené nezávislou skúšobňou, čo potvrdzuje štítok kvality a osvedčenie IMQ. Certifikát TUV podľa európskej normy EN 12101-3 (pri max. otáčkach). Podlieha norme 2002/96/EC-WEEE.