



CZ

ELEKTRICKÝ PŘENOSNÝ KONVEKTOR SE SKLENĚNÝM PANELEM

blues

IP24



INSTRUKCE K PROVOZU

Před snahou instalovat a spustit popsaný produkt anebo vykonat jeho údržbu si pečlivě přečtete tento návod. Dodržujte všechny bezpečnostní pokyny. Nedodržení pokynů může vést k úrazu a/nebo ke škodám na majetku. Tyto pokyny si uschovejte pro budoucí použití.

VŠEOBECNÉ BEZPEČNOSTNÍ POKYNY

- Nepoužívejte tento konvektor pro jiný účel, než pro který je vyrobený. Jakékoliv jiné použití než doporučené výrobcem může způsobit požár, úraz elektrickým proudem nebo zranění osob.
- Ujistěte se, že napájecí zdroj je v souladu s napětím uvedeném na informačním štítku přístroje (AC 220-240V~ / 50Hz).
- Tento výrobek není hračka. Na děti pohybující se v okolí přístroje je nutné dohlížet, aby si s ohřívačem nehráli.
- Toto zařízení není určeno pro používání osobami (včetně dětí) s omezenými fyzickými, smyslovými nebo mentálními schopnostmi, stejně jako s nedostatečnou praxí a znalostí kromě případu, že tyto osoby jsou pod dohledem osoby zodpovědné za jejich bezpečnost, která jim dá dostatečné instrukce pro použití zařízení.
- Nic nepokládejte přes mřížky nasávání a výfuku vzduchu.
- Tento přístroj se při provozu mírně ohřívá. Nedotýkejte se povrchů zařízení, abyste se nepopálili.
- Zabezpečte, že všechny objekty jsou minimálně 1 metr od přední a bočních stěn přístroje.
- Pokud chcete provádět čištění přístroje anebo ho nepoužíváte, vždy odpojte přívodní šňůru ze zásuvky.
- Nepoužívejte ohřívač v prašném prostředí ani v potenciálně nebezpečných prostorech, kde jsou v atmosféře obsaženy hořlavé, výbušné látky, chemikálie (např. v dílně nebo garáži) nebo barvy.
- Nepoužívejte zařízení k sušení oděvů a nic na něj nepokládejte.
- Přístroj používejte v dobře větraném prostoru.
- Do ventilačních mřížek v místě nasávání a výfuku vzduchu není dovoleno vkládat prsty ani žádné cizí předměty, jelikož toto může způsobit úraz elektrickým proudem, požár nebo poškození přístroje.
- Pro zabránění vzniku požáru ničím neblokujte mřížky přístroje a ani ho žádným způsobem nenaklánějte během jeho provozu.
- **Nepoužívejte přístroj s poškozenou přívodní šňůrou nebo zástrčkou.** Pokud je přívodní šňůra přístroje poškozená, musí být vyměněná u jeho výrobce nebo autorizovaného servisu anebo podobně kvalifikovanou osobou z důvodu předcházení vzniku nebezpečností.
- Nepoužívejte přístroj, pokud byl jakýmkoliv způsobem poškozen nebo je po pádu. Předajte přístroj autorizovanému servisu, který zajistí přezkoušení přístroje, jeho elektrické nebo mechanické seřízení anebo jeho opravu.
- Nejčastější příčinou přehřátí zařízení je nakumulovaný prach uvnitř přístroje. Prachové částice odstraňte tak, že přístroj odpojíte ze zásuvky a vyčistíte místa nasávání a výfuku vzduchu a mřížky pomocí vysavače.
- Pro čištění přístroje nepoužívejte drsné přípravky. Zařízení čistěte pomocí vlhkého (ne mokrého) hadříku namočeného do horké mýdlové vody. Před čištěním přístroje ho vždy odpojte ze zásuvky.
- Při odpojování přístroje nejprve přepněte vypínač do polohy „Vypnuto - OFF“, potom odpojte přívodní šňůru ze zásuvky. Při odpojování přístroje tahejte jen za zástrčku, netahejte za šňůru.
- Nepokládejte žádné předměty na šňůru a neohýbejte ji.
- Pokud je to možné, nepoužívejte prodlužovací šňůru, protože se může přehřát a způsobit požár. Nepoužívejte jeden prodlužovací kabel na připojení více přístrojů.
- Neponožte přívodní šňůru, zástrčku ani jinou část zařízení do vody ani jiných kapalin.
- Nedotýkejte se zástrčky mokrou rukou.
- Neumísťujte ohřívač na ani vedle jakýchkoliv jiných zdrojů tepla.

UPOZORNĚNÍ: PRO PŘEDCHÁZENÍ PŘEHŘÁTÍ OHŘÍVAČ NEZAKRÝVEJTE.

Tento symbol znázorňuje výše uvedené upozornění:



- Pokud je během provozu ohřívač zakrytý anebo se dotýká **hořlavého** materiálu včetně záclon, závěsů, ložního prádla apod., může dojít ke vzniku požáru. **UDRŽUJTE OHŘÍVAČ MIMO TAKOVÉHO TYPU MATERIÁLŮ.**
- Nezapojte zařízení k elektrickému proudu předtím, že bylo řádně namontované a umístěné.

- Přívodní šňůra nesmí vést pod kobercem. Nepřekrývejte kabel rohožemi, koberci apod. Umístěte kabel mimo místa, kde se často chodí, aby se zabránilo zakopnutí o kabel a svržení přístroje.
- Nepoužívejte tento přístroj v těsné blízkosti vany, sprchy nebo bazénu.
- **Zařízení obsahuje stupeň ochrany IP24 a může se používat v domácích koupelnách v zóně 2.** Konvektoru se nesmějí dotýkat lidé, kteří se nacházejí ve vaně nebo ve sprše.

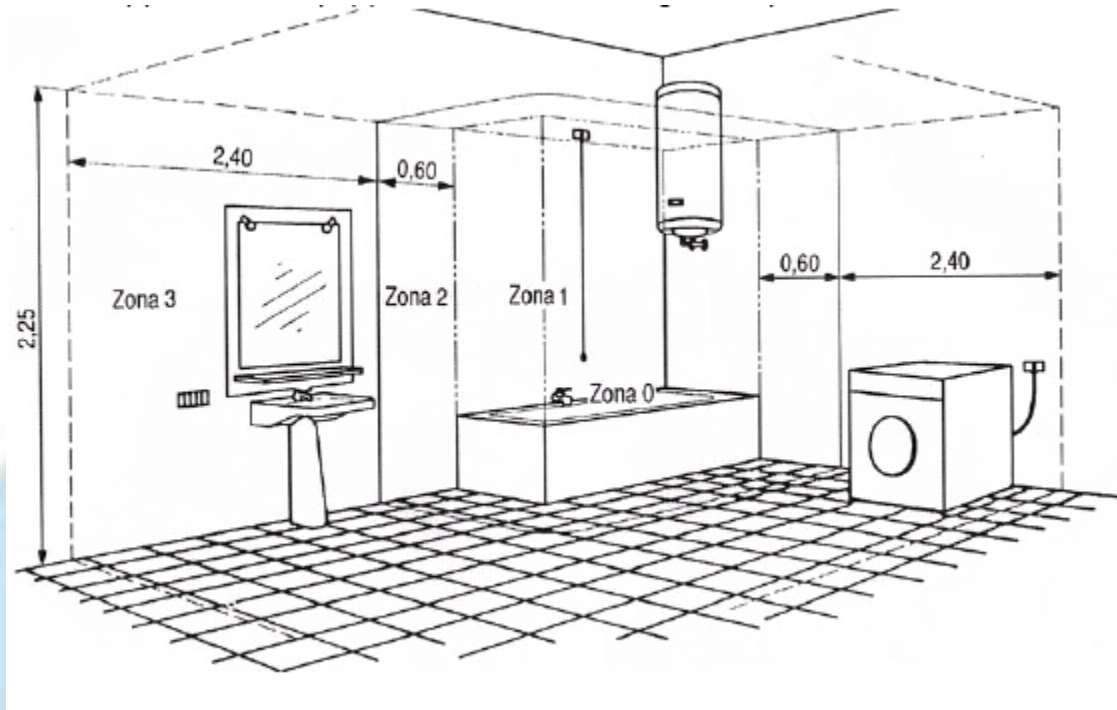

- Neumístujte ohřívač pod zásuvku.
- Nepoužívejte přístroj ve venkovním prostředí.

UPOZORNĚNÍ: Nepoužívejte k regulaci tohoto zařízení programovací zařízení, časovač ani jiná externí zařízení, která by mohli ohřívač automaticky zapnout, protože v případě, že by byl ohřívač zakrytý nebo špatně položený, hrozí riziko vzniku požáru.

- Při prvním zapnutí přístroje se z něj může uvolňovat mírný neškodný pach. Vznik tohoto pachu je naprosto normální a je způsobený prvním ohřátím vnitřních ohřívacích prvků a při dalším použití by se už neměl vyskytovat.

UPOZORNĚNÍ: NESPOLÉHEJTE NA VYPÍNAČ JAKO NA JEDINÝ PROSTŘEDEK VYPNUTÍ PŘÍSTROJE. POKUD CHCETE PROVÁDĚT ÚDRŽBU NEBO PŘEMÍSTĚNÍ PŘÍSTROJE, VŽDY ODPOJTE PŘÍVODNÍ ŠŤŮRU ZE ZÁSUVKY.

- Při chodu jsou uvnitř přístroje horké a jiskřící součásti. Přístroj nesmí být používán v potenciálně nebezpečných prostorech, kde jsou v atmosféře obsaženy hořlavé, výbušné látky, chemikálie nebo ve vlhkém prostředí.
- Neumístujte přístroj na měkké podložky (např. postel), kde může dojít k zakrytí otvorů. Vždy umístěte zapnutý přístroj na rovný, stabilní, pevný povrch – tím zabráníte možnosti převrnutí přístroje. Přívodní šňůru umístěte tak, aby na ní nestál samotný přístroj nebo jiné předměty.
- Pokud přístroj nepoužíváte, vždy vytáhněte šňůru ze zásuvky.
- Za účelem zabránění vzniku úrazů přístroj vypněte, pokud není pod dozorem.
- V případě výskytu jakýchkoliv problémů (abnormální hluk nebo divný zápach) ihned zařízení vypněte, nepokoušejte se ho opravit a odнесите ho do nejbližšího autorizovaného servisu.

POPIS KOMPONENTŮ

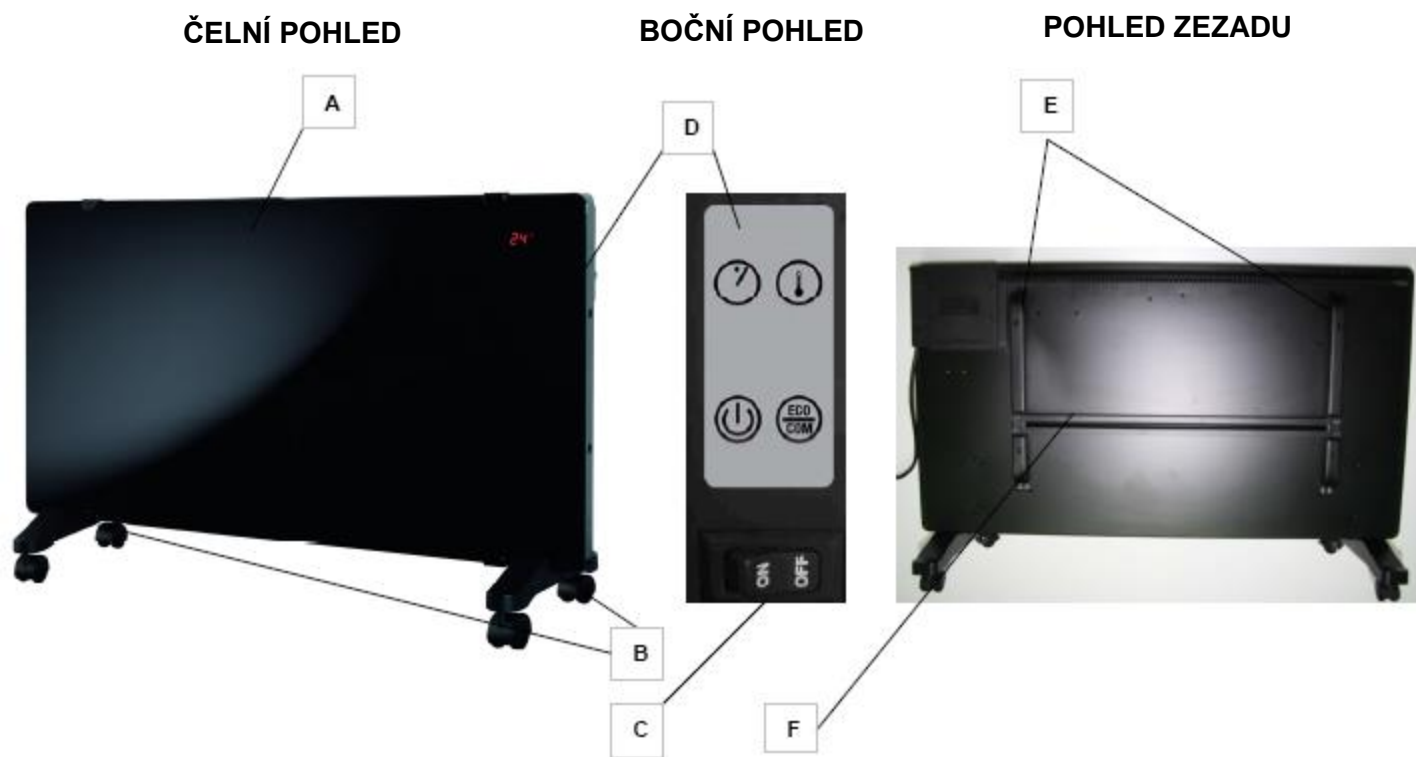

1. Mřížka nasávání / výfuku vzduchu
2. Nožky s kolečky
3. Knoflík pro vypínání/zapínání
4. Boční ovládací panel
5. Otvory v zadní části pro montáž na zeď
6. Držáky v zadní části pro montáž na zeď

JAK PŘÍSTROJ NAMONTOVAT

Konvektor je možné používat na podlaze po osazení nožiček nebo případně může být namontovaný na zdi pomocí přiloženého speciálního příslušenství.

A. Přenosný na podlaze: jak osadit nožičky s přiloženými kolečky

Konvektor je zabalený bez osazených nožiček. Je proto nutné tyto nožičky osadit předtím, než se přístroj začne používat. Nožičky namontujte podle nákresu na obrázku a konvektor následně postavte do svislé polohy. Umístěte zařízení na rovnou pevnou podlahu a před zapnutím přístroje zablokujte kolečka vhodnými brzdami koleček.

1. Položte zařízení vzhůru nohama a povolte křídlové matice.

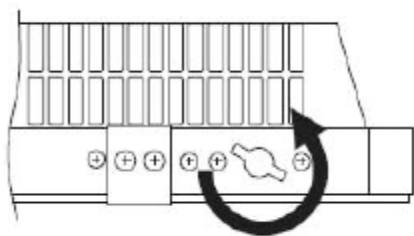

2. Nasadte nožičky. Nejdelší část se musí nacházet vzadu na zadní straně konvektoru.

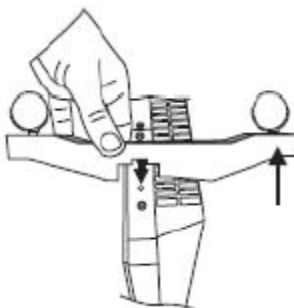

3. Utáhněte křídlové matice na nožičkách.

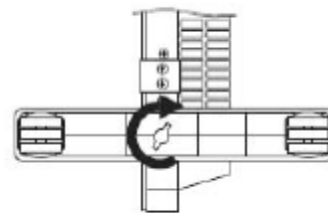

B. Montáž na zeď: jak osadit zádový držák a namontovat konvektor na zeď

Balení s konvektorem obsahuje všechno příslušenství nutné pro montáž na zeď. U montáže na zeď postupujte následovně:

Sundejte zádový držák ze zadní části jednotky tak, jak je to popsáno na obrázcích níže.

1. Odšroubujte dvě skrutky na vrchu 2 vertikálních tyčí držáku na zeď.

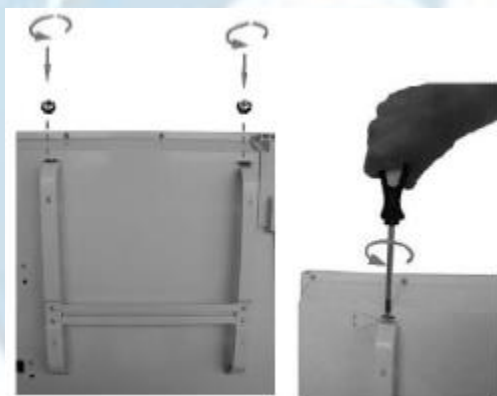

2. Potáhněte směrem dolů držák na zeď zatlačením směrem dolů na vrchu dvou vertikálních tyčí držáku na zeď.



3. Úplně sundejte držák pro montáž konvektoru zeď.

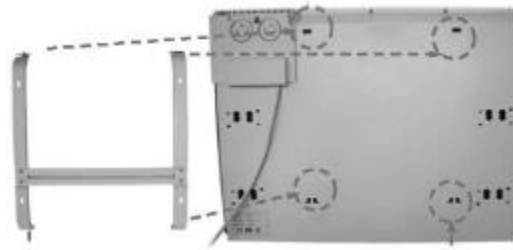
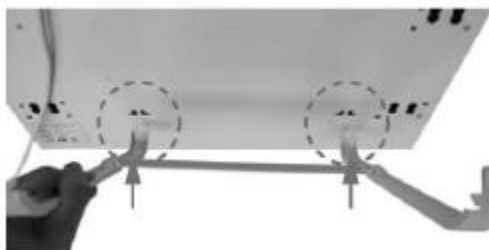

4. Podržte držák na zdi, označte na zdi tužkou tečky v místech, kde je potřeba vyvrtat díry pro vložení Fisher hmoždinek. Dodržte minimální vzdálenosti od okolních zdí tak, jak je to vyznačené na obrázku.

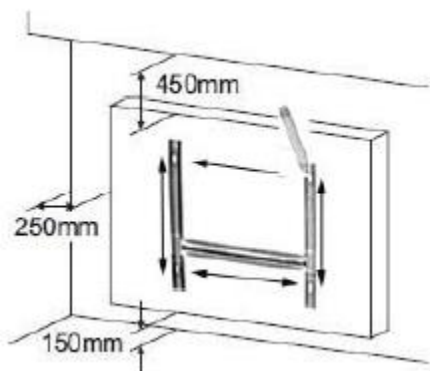

5. Vyvrtejte díry do zdi a vložte do nich Fisher hmoždinky. Připevněte držák na zeď a vložte 4 přiložené skrutky.

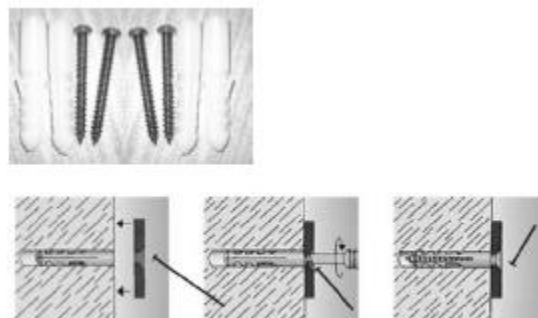

6. Otočte přístroj do svislé polohy. Vložte dvě spodní části držáku do otvorů v zadní části konvektoru v jeho spodní části.

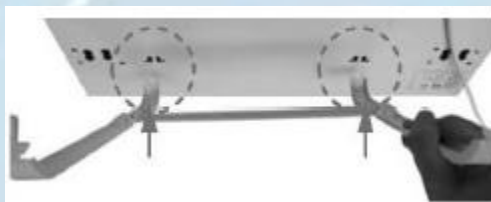

7. Vložte dvě horní části držáku do otvorů v zadní části konvektoru v jeho horní části.

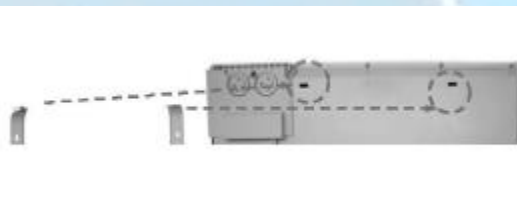

8. Pevně utáhněte skrutky na vrchu konvektoru.



9. Instalace je úplná.



JAK PŘÍSTROJ POUŽÍVAT

Připojte elektrický kabel do vhodné elektrické zásuvky (220-240V ~ 50Hz).

Spínač zapnutí/vypnutí (na pravé straně)

Zapněte spínač zapnutí/vypnutí do polohy „ON“,

Až zařízení zapírá, znamená to, že konvektor je připraven k použití.

Pro vypnutí konvektoru spínač přepněte do polohy „OFF“.

LED DISPLEJ



Tlačítko ČASOVAČE

Pokud zařízení pracuje, je možné nastavit čas provozu stlačením tohoto tlačítka: na displeji časovače bliká 0 a stlačením tlačítka **TIMER můžete nastavit požadovaný čas od 0,5 do 8 hodin, kde každé stlačení navýší čas o půl hodiny**. Displej ukazuje nastavený čas: pro potvrzení nastaveného času počkejte 5 vteřin. Na konci nastaveného času se zařízení automaticky vypne (do pohotovostního režimu). Pro opětovné zapnutí stlače spínač zapnutí/vypnutí. Pokud je časovač nastavený, kontrolka  svítí.

OVLÁDACÍ PANEL



Tlačítko TEPLoty

Pokud je nastavený režim COMFORT, stlačením tohoto tlačítka bude možné nastavit teplotu: displej zobrazí teplotu okolí a stlačením tohoto tlačítka můžete nastavit požadovanou teplotu od 5 do 35°C. Pro potvrzení nastavené teploty počkejte 5 vteřin. Po uplynutí těchto 5 vteřin displej znovu zobrazí teplotu okolí.

Tato funkce je aktivní pouze v režimu COMFORT.

Tlačítko ZAPNUTÍ/VYPNUTÍ

Stlačení tohoto tlačítka rozsvítí kontrolku ECO a přístroj začne pracovat v režimu ECO. **Displej zobrazí teplotu okolí**. Pokud toto tlačítko stlačíte ještě jednou, zobrazí se teplota v místnosti. Pro úplné vypnutí ohřívače uveďte vypínač do polohy „OFF“.

Tlačítko pro výběr režimu ECO/SUPER/COMFORT

- režim ECO: 750 W, redukováný výkon pro úsporu energie,
 - režim SUPER: maximální výkon ohřevu (1500 W)
 - režim COMFORT: automatické nastavené ohřevu v súlade s nastavenou teplotou
- ECO je přednastavený režim.**

Spínač zapnutí/vypnutí

UPOZORNĚNÍ: TLAČÍTKO NASTAVENÍ TEPLoty JE AKTIVNÍ POUZE V REŽIMU COMFORT.

Toto zařízení je vybaveno senzorem naklonění, který předchází zapnutí přístroje, když je detekováno, že je výrobek v nakloněné poloze. Ohřívač nepokládejte na jeho boční stranu ani horní část směrem dolů.

DÁLKOVÝ OVLADAČ

Tlačítko ČASOVAČ

Tlačítko TEPLOTA

Tlačítko ZAPNUTÍ/
VYPNUTÍ

Tlačítko výběru režimu
ECO, SUPER nebo
COMFORT



Dálkový ovladač využívá lithiové/manganové knoflíkové baterky, model č. CR 2032L-3V, v souladu s nařízením týkajícím se baterií č. 2006/66/CE (jsou dodané s dálkovým ovladačem).

JAK VLOŽIT/VYNDAT BATERIE Z DÁLKOVÉHO OVLADAČE (viz nákres níže)

Otevřete kryt baterie na zadní straně dálkového ovladače (stlačte a potáhněte kryt).
Umístěte baterii do krytu, dávejte pozor na správnou polaritu. Kryt vložte do dálkového ovladače.

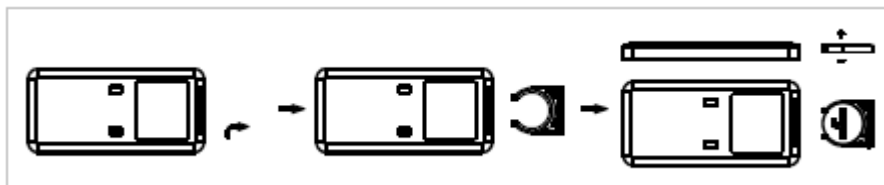

Informace pro správnou likvidaci baterie v souladu s Evropskou směrnicí 2006/66/EC:

Prosíme, baterii vyměňte, až pokud je už nefunkční. Prosíme, nevyhazujte baterii do běžného komunálního odpadu. Odevzdejte ji v místním sběrném dvoře odpadů či prodejci poskytujícímu tuto službu. Separátní likvidací baterií se vyhnete možným negativním dopadům na životní prostředí a lidské zdraví v důsledku nevhodné likvidace. Tato separátní likvidace umožňuje komponenty opětovně použít nebo recyklovat a tím dosáhnout výrazné úspory energie a zdrojů. Za účelem zdůraznění povinnosti separátní likvidace je baterie označená přeškrtnutou popelnicí.

ÚDRŽBA A SKLADOVÁNÍ

POKUD CHCETE PROVÁDĚT PŘESUN NEBO ÚDRŽBU PŘÍSTROJE, VŽDY ODPOJTE PŘÍVODNÍ ŠŤURU ZE ZÁSUVKY.

DŮLEŽITÉ: NEPONOŘUJTE KERAMICKÝ OHŘÍVAČ DO VODY.

Čištění vnější plochy přístroje:

Pokud chcete vykonat údržbu přístroje nebo jeho přesun, vždy ho předtím vypněte a vytáhněte napájecí kabel ze zásuvky.

Měkkým hadříkem utřete přístroj zvenku a odstraňte prach a nečistoty.

Pokud je ohřívač extrémně špinavý, použijte k čištění měkký hadřík namočený ve vodě s jemným čistícím přípravkem s teplotou nižší než 50°C. Před použitím přístroje ho nechte kompletně uschnout.

Nepoužívejte rozpouštědla (jako např. benzín) ani drsná čisticidla. Nemyjte zařízení vodou. Nepoužívejte k čištění oleje, chemikálie ani jiné látky, které mohou poškodit povrch přístroje.

Pro odstranění prachu z nasávacích/výfukových mřížek používejte vysavač.

SKLADOVÁNÍ

Pokud zařízení delší dobu nepoužíváte, uložte ohřívač do originálního obalu a skladujte spolu s tímto návodem na suchém a odvětraném místě.



INFORMACE PRO SPRÁVNOU LIKVIDACI PŘÍSTROJE V SOULADU S EVROPSKOU SMĚRNICÍ 2002/96/EC:

Na konci svojí životnosti nesmí být toto zařízení zlikvidované umístěním do běžného komunálního odpadu. Odevzdejte ji v místním sběrném dvoře odpadů či prodejci poskytujícímu tuto službu.

Separátní likvidací elektrického a elektronického odpadu se vyhnete možným negativním dopadům na životní prostředí a lidské zdraví v důsledku nevhodné likvidace. Tato separátní likvidace umožňuje

komponenty opětovně použít nebo recyklovat a tím dosáhnout výrazné úspory energie a zdrojů. Za účelem zdůraznění povinnosti separátní likvidace je přístroj označený přeškrtnutou popelnicí.

Zlepší svůj život
www.argoclima.com

