

Distributor für die EU, Distributor for the EU, Distributor pro EU :

DALAP GmbH
095 26 Olbernhau, Töpfergasse 72
www.dalap.eu
info@dalap.eu

**GARANTIE-ZERTIFIKAT
WARRANTY CERTIFICATE
ZÁRUČNÍ LIST**

SERIAL NR

Wählen und markieren!; Select and mark!; Vyberte a označte!

- | | |
|--|--|
| <input type="checkbox"/> RAB O TURBO 200 | <input type="checkbox"/> RAB O TURBO 350 |
| <input type="checkbox"/> RAB O TURBO 250 | <input type="checkbox"/> RAB O TURBO 400 |
| <input type="checkbox"/> RAB O TURBO 300 | <input type="checkbox"/> RAB O TURBO 450 |

Verkäufer, Seller, Prodávající:

Zeitpunkt des Verkaufs, Date of Sale, Datum prodeje :

Stempel des Verkäufers, Seller's Stamp, Razítko :



dalap
LüftunGs Systeme

RAB O TURBO
200, 250, 300, 350, 400, 450



**GEBRAUCHSANWEISUNG
USER MANUAL / GUIDE
NÁVOD K POUŽITÍ**



Die selektive Sammlung von Elektro-und Elektronikgeräten.
The selective collection of electronic and electrical equipment.
Tříděný odpad - elektrická a elektronická zařízení.

Die Entsorgung des Productes darf nicht im unsortierten Siedlungsabfall erfolgen!
The disposal of electronic and electrical products in unsorted municipal waste is forbidden.
Po skončení doby použitelnosti, nesmí být likvidován jako součást netříděného komunálního odpadu.



ZÁRUČNÍ PODMÍNKY

DALAP GmbH garantuje efektivní provoz zařízení v souladu s technickými podmínkami průtoku, uvedenými v tomto návodu. Záruka se vztahuje na konstrukční a materiálové vady zařízení. Následující záruka platí na území Evropské unie.

Záruka se vztahuje na bezplatnou opravu, popř. výměnu výrobku, ve lhůtě 24 měsíců ode dne nákupu. Reklamáce musí být vyřízena ve lhůtě 30 dní ode dne doručení reklamovaného výrobku prodejci nebo výrobcí. Následující záruka nevylučuje, neomezuje, ani nijak nepopírá zákonná práva kupujícího.

Záruka se nevztahuje na níže uvedené vady vzniklé v důsledku:

- mechanického poškození, znečištění,
- transformace,
- konstrukčních změn,
- činností spojených s ochranou a čištěním zařízení,
- nehod,
- přírodních katastrof, chemických a atmosférických vlivů,
- nesprávného skladování,
- neoprávněných a neautorizovaných oprav a neodborné manipulace se zařízením,
- nesprávné instalace zařízení.

V těchto a obdobných případech se záruční nároky zamítají.

Zákazník má právo na bezplatnou opravu, popř. výměnu vadného zařízení, odstraněním ostatních vad zařízení, termín "oprava" nezahrnuje činnosti uvedené v manuálu (údržba, čištění), které je zákazník povinen provádět sám.

Rozhodnutí o záručních nárocích učiněná výrobcem DALAP GmbH se považují za konečné.

POZOR!

Připojení na elektrickou síť musí být prováděna odborným elektrikářem! Před údržbou musí být ventilátor odpojen od elektrické sítě! Elektrické zařízení musí být připojeno na spínač, který má vzdálenost mezi kontakty všech pólů více než 3 mm. Ventilátor musí být uzemněn! Je třeba zabránit zpětnému toku plynu do místnosti z otevřeného komínu. Ventilátor by neměl být používán v místnostech s vyšší vlhkostí a jako protivýbušný ventilátor. Výrobce si vyhrazuje právo provádět konstrukční změny, vyplývající z technického pokroku.

POUŽITÍ

Ventilátory RAB O TURBO efektivně odstraňují špatný vzduch, vlhkost a nepříjemné pachy. Jsou určeny pro každodenní použití k odvětrávání koupelen, kuchyní, ložnic, kanceláří, toalet, restaurací, kuřáren, prádelen, obchodů, garáží apod. K ventilátorům RAB O TURBO je možné připojit regulátory otáček.

KONSTRUKCE

Ventilátory RAB O TURBO jsou vyrobeny z:

- indukčního, asynchronního jednofázového motoru pro nepřetržitý provoz S-1 s rozběhovým kondenzátorem, třída těsnosti je IP X4. Všechny motory se vyznačují tichým chodem v porovnání ke své účinnosti a dozadu zahnutými lopatkami
- kryt je vyroben z lakovaného ocelového plechu (350 - 450) nebo z PA 6,6 polyamidu s příměsí skleněných vláken (200 - 300), je odolný vůči korozi i mechanickému poškození

Staticky a dynamicky vyvážená turbína zaručuje vytrvalou stálost chodu ventilátoru.

Ventilátory RAB O TURBO nevyžadují časté kontroly a prohlídky (minimálně jednou ročně), jsou přizpůsobeny dlouhodobému provozu. Pravidelnou kontrolu je nutné provádět vždy v závislosti na prostředí, ve kterém je ventilátor umístěn.

INSTALACE

Ventilátory RAB O TURBO jsou určeny pro montáž na zeď nebo jako součást ventilačního potrubí.

Po rozbalení ventilátoru pečlivě zkontrolujte zda:

- nejsou mechanicky poškozeny kabely ventilátoru,
- nedošlo k poškození těla ventilátoru a lopatky ventilátoru nedřou o kryt,
- údaje na štítku odpovídají parametrům dané elektroinstalace.

POZOR! Před instalací odpojte přívod elektrické energie. Veškeré elektroinstalační práce musí být prováděny školeným oprávněným odborníkem - elektrikářem!

Postup instalace ventilátoru:

1. Připravte elektrické rozvody pro zapojení ventilátoru.
2. Umístěte ventilátor na místo určení.
3. Vyznačte si místa pro vyvrtání instalačních otvorů.
4. Vyvrtejte otvory.
5. Umístěte ventilátor zpět na určené místo na zdi.
6. Pevně ventilátor upevněte šrouby.

ÚDRŽBA

Ventilátory RAB O TURBO je nutné jednou ročně odpojit a vyčistit.

Pro odstranění nečistot uvnitř ventilátoru postupujte takto:

1. Odpojte ventilátor od přívodu elektrické energie.
2. Demontujte ventilátor.
3. Očistěte jednotlivé plastové součásti vlhkým hadrem s malým množstvím saponátu. (Pozor na vodu v motoru!!!)
4. Po osušení všech částí ventilátoru je všechny namontujte zpět.
5. Vraťte ventilátor zpět na místo.
6. Připojte ventilátor znovu k přívodu elektrického proudu.

Abmessungen / Dimensions / Rozměry

	ØA	B	C	D	E
RAB O TURBO 200	205	280	80	250	7
RAB O TURBO 250	262	320	80	290	7
RAB O TURBO 300	315	397	80	380	9
RAB O TURBO 350	365	460	88	442	9
RAB O TURBO 400	410	528	100	504	9
RAB O TURBO 450	465	607	100	578	11

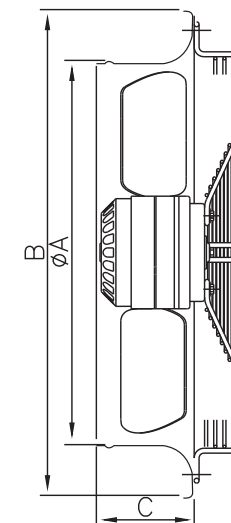
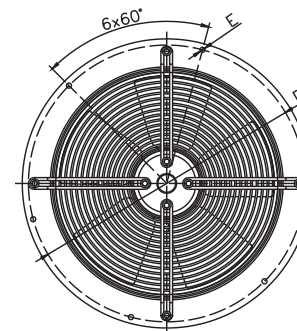

Installation Methode / Installation methods / Instalace

Wandmontage, Wall installation, Montáž do zdi

Abluft außerhalb des Gebäudes
Exhaust directly outside
Odsávání ven z budovy

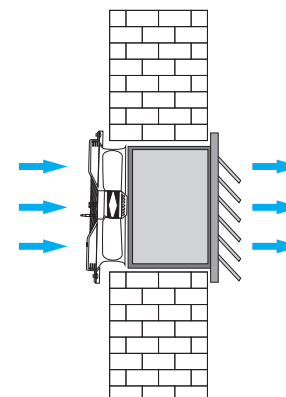

Abluft an das bestehende Lüftungssystem
Exhaust to existing ventilation system
Připojení ke stávající ventilaci

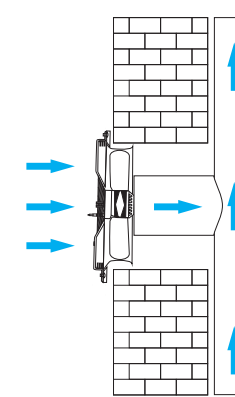

Technische Daten / Technical data / Technické parametry

	Einheit Unit Jednotka	RAB O TURBO 200	RAB O TURBO 250	RAB O TURBO 300	RAB O TURBO 350	RAB O TURBO 400	RAB O TURBO 450
Luftdurchsatz Air flow Prútok vzduchu	[m ³ /h]	900	1600	2700	3100	3400	4800
Statischer Druck Static pressure Statický tlak	[Pa]	140	160	240	140	200	240
Statischer Druck Static pressure Statický tlak	[mmH ₂ O]	14.28	16.31	24.47	14.28	20.39	24.47
Schalldruck Acoustic pressure Hlučnosť	[dB(A)]	63	67	73	64	69	73
Versorgungsspannung Power supply voltage Napájací napätí	[V/Hz]	230/50	230/50	230/50	230/50	230/50	230/50
Drehzahl Motor rotation Otáčky motoru	[rot./min.]	2300	2200	2580	1400	1430	1420
Leistung Power Výkon	[W]	68	90	250	140	160	260
Stromaufnahme Current consumption Proud	[A]	0.26	0.45	1.08	0.6	0.7	1.10
Max. Betriebstemp. Max. Working Temp. Max. provozní teplota	[°C]	70	70	70	45	40	40
Gewicht Weight Hmotnosť	[kg]	2.00	2.90	4.50	6.10	8.00	9.60
IP-Code IP Code Kód IP	[IP]	X4	X4	X4	X4	X4	X4
Schutzklasse Insulation class Třída izolace		I	I	I	I	I	I
Kondensator Capacitor Kondenzátor	[µF/VDB]	2/450	3/450	6/450	4/450	6/450	8/450

Leistung The flow characteristics and efficiency Charakteristika účinnosti průtoku

- 1 - RAB O TURBO 200
- 2 - RAB O TURBO 250
- 3 - RAB O TURBO 300
- 4 - RAB O TURBO 350
- 5 - RAB O TURBO 400
- 6 - RAB O TURBO 450

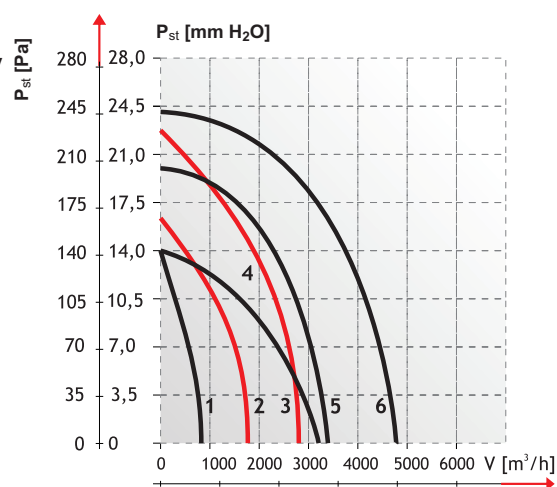

4

GUARANTEE

DALAP GmbH assures the efficient operation of the device in accordance with the technical-exploitation conditions attached hereto. The guarantee covers constructional and material defects of devices. The following guarantee is valid within the European Union.

The guarantee covers free repair or free replacement within **24 months** from the date of a purchase. The following guarantee does not exclude, limit, nor suspend the powers of a buyer.

Exclusions:

The guarantee does not cover defects arising as a result of:

- mechanical forces, debris etc.,
- transformations,
- constructional changes,
- activities connected with maintenance and cleaning of the devices,
- accidents,
- natural disasters, chemical and atmospheric factors,
- improper storing,
- unauthorized replacement or repair,
- improper installation of the device.

Guarantee claims shall be refused thereat.

The realization of a client's rights shall happen by the repair or free replacement of the defective device, removal of other defects of the device, the term „repair” does not cover the activities provided in the manual (maintenance / cleaning), that is considered the users responsibility.

The complaint shall be considered within 30 days from the day the product is delivered to the producer or the seller.

Decisions made by DALAP GmbH connected with the guarantee claims are considered final.

CAUTION!

Connecting with the electric network should be carried out by professional electrician with SEP qualifications! Before any work is started the fan should be disconnected from the electrical supply! The electrical installation should have a switch with the distance between the contacts poles no less than 3 mm. The fan must be earthed!. The inverse flow of gases to the room from an open chimney hole or other devices such as open fires need to be avoided. Fans should not be used in rooms having high levels of humidity or as anti-explosion fans. The producer reserves the right to introduce constructional changes, arising from continual technical progress.

9

EN

USE

RAB O TURBO fans effectively remove bad air, humidity and unpleasant odors. They support gravity ventilation in variety of different location such as: bathrooms, kitchens, bedrooms, offices, toilets and public toilets, restaurants, smoking rooms, laundries, shops, garages etc. RAB O TURBO fans can be used with a speed controller.

CONSTRUCTION

RAB O TURBO fans are made of:

- inductive, asynchronous, single phase motor S-1 rated for continuous operation, with starting capacitor, waterproof rating is IP X4. All motors are characterised by silent working in relation to its efficiency.
- backward curved impellers
- housing is made of powder painted sheet steel (350 - 450) or PA 6,6 polyamide with fibreglass (200 - 300), resistible to corrosion and mechanical damages.

Static and dynamic weighted turbine guarantees unflinching constancy.

OPERATION / INSPECTION

RAB O TURBO fans do not require frequent and detailed inspections (annually is OK) - depending on the condition where the fan is installed more regular inspections may be needed. They are designed for continuous operation. Once a year the fan needs to be disassembled and cleaned.

INSTALLATION

RAB O TURBO fans are designed to be wall mounted or as a part of duct/chimney system.

After a fan is unpacked, you should check:

- the condition of connectors in junction box (cuts, insulation breaks)
- the condition of a fan's casing (dents, deformations) - the fan blades should not scrape the tunnel
- if the technical data on the information plate corresponds to the parameters of a given electrical installation.

CAUTION! Turn off the electrical supply to the area where the fan is to be installed! The electrical installation must be performed by professionals with the required qualifications!

The installation of the fan:

1. Prepare the electrical connections.
2. Place the fan in its mounting place.
3. Mark the fixing points for the screws.
4. Drill the holes.
5. Replace the fan back in its mounting place.
6. Screw in place.

MAINTENANCE

In order to remove dust/dirt and other impurities from the fan, please follow the below directions:

1. Disconnect the fan from the power supply.
2. Disassemble the fan.
3. Clean all dirty parts with wet cloth with a small amount of detergent. (Do not get the motor wet!)
4. Dry all cleaned parts.
5. Re-assemble the fan.
6. Re-connect the fan to the power supply.

Anschluss-Schema / Connection scheme / Schéma zapojení

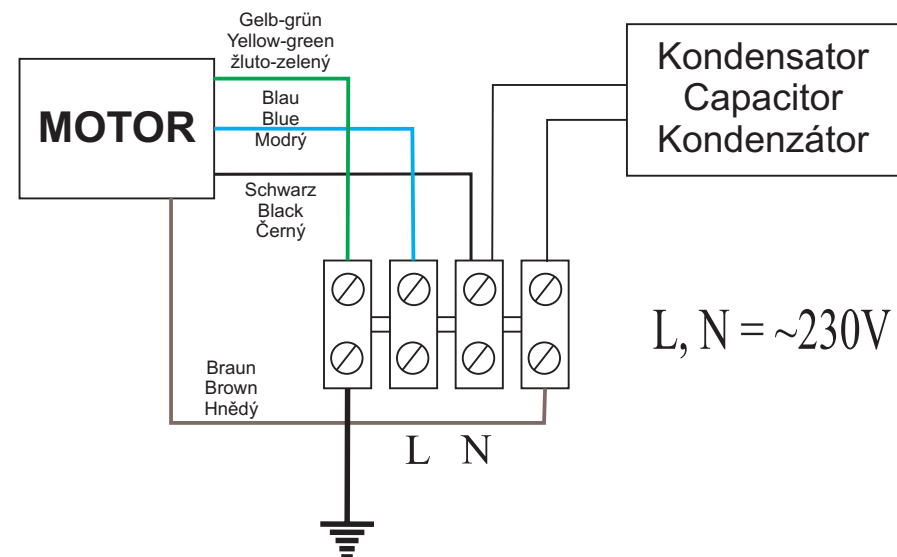

DESIGN

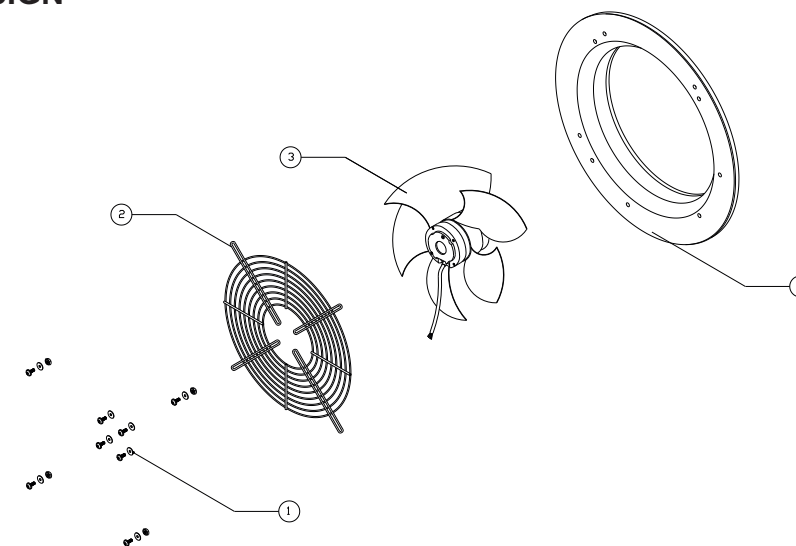

1. Blechschraube mit Unterlegscheiben
2. Schutzgitter
3. Propeller
4. RAB O TURBO Gehäuse

1. Tapping screw with washer
2. Grille
3. Impeller
4. RAB O TURBO casing

1. Šrouby s podložkami
2. Krycí mřížka
3. Ventilátor
4. Kryt ventilátoru

VERWENDUNG

RAB O TURBO Ventilatoren entfernen effektiv schlechte Luft, Feuchtigkeit und unangenehme Gerüche aus Bädern, Küchen, Schlafzimmern, Büros, Toiletten, Restaurants, Raucherräumen, Wäschereien, Geschäften, Garagen und dergleichen. Sie sind geeignet für den Einsatz im Dauerbetrieb. Ein Drehzahlregler kann angeschlossen werden.

AUFBAU

RAB O TURBO Ventilatoren bestehen aus:

- Einphasen Induktionsmotor mit Start- Kondensator, Schutzklasse IPX4, geeignet für den Dauerbetrieb S-1 mit sehr geringer Geräuscentwicklung in Bezug auf die Effizienz.
- Rückwärts gekrümmte Schaufeln
- Korrosionsbeständiges, robustes Gehäuse aus lackiertem Stahlblech (350-450) oder PA 6.6 Polyamid mit Glasfaser (200-300).

Statisch und dynamisch ausbalancierte Turbine für zuverlässige Standfestigkeit des Lüfters.

RAB O TURBO Ventilatoren erfordern aufgrund des Dauerbetriebs häufige Kontrollen und Überprüfungen (mindestens einmal jährlich). Die Häufigkeit der Wartungs- und Reinigungsarbeiten ist abhängig vom Standort und den dort herrschenden Luftverhältnissen.

INSTALLATION

RAB O TURBO Ventilatoren sind speziell für die Wandmontage und den Anschluss an Rohrleitungen entwickelt. Nachdem das Gerät ausgepackt wurde, überprüfen Sie bitte den Zustand des Stromkabels (Schnitte, Schäden an der Isolierung), den Zustand des Gehäuses (Dellen, Verformungen), der Propeller sollte beim Laufen nicht am Gehäuse kratzen. Die technischen Daten auf der Informationsplatte sollten mit den Daten für die elektrische Installation übereinstimmen.

VORSICHT! Schalten Sie den Strom vor der Installation des Ventilators ab. Das Anschließen an das Stromnetz sollte von einem professionellen Elektriker mit den erforderlichen Qualifikationen durchgeführt werden!

SO INSTALLIEREN SIE DEN LÜFTER

1. Bereiten Sie das Anschlusskabel vor.
2. Platzieren Sie den Lüfter an seinem Bestimmungsort.
3. Zeichnen Sie die Platzierung der Installationslöcher an.
4. Bohren Sie die Löcher.
5. Installieren und befestigen Sie den Lüfter sicher an seinem Platz an der Wand.

INSTANDHALTUNG

RAB O TURBO Ventilatoren sollten jährlich gewartet und gereinigt werden.

Um Verunreinigungen aus dem Lüfter zu entfernen:

1. Trennen Sie den Lüfter vom elektrischen Netz.
2. Entfernen Sie den Lüfter.
3. Wischen Sie die verschiedenen Kunststoffteile mit einem feuchten Tuch und etwas Spülmittel ab (Achten Sie darauf, dass kein Wasser in den Motor gelangt!)
4. Nach dem Trocknen, setzen Sie alle Teile wieder zusammen.
5. Installieren Sie den Lüfter wieder an seinem Bestimmungsort.
6. Verbinden Sie das Gerät wieder mit dem elektrischen Netz.

GARANTIE

Die Dalap GmbH übernimmt die Garantie für den einwandfreien Betrieb des Gerätes bei zweckgemäßem Gebrauch in Übereinstimmung mit den aktuellen technischen Bestimmungen. Die Garantie umfasst alle Mängel, welche auf Konstruktions- oder Materialfehler des gekauften Gerätes zurückzuführen sind. Die folgende Garantieerklärung gilt für das Gebiet der Europäischen Union.

Die Garantie umfasst kostenlosen Ersatz innerhalb von **24 Monaten** ab dem Zeitpunkt des Erwerbs. Die gesetzlich gültigen Rechte des Käufers werden nicht ausgeschlossen oder gemindert.

Ausschluss

Die Garantie gilt nicht für Mängel, die infolge von:

- Mechanischer Kraffteinwirkung, Schmutz,
- Transformationen,
- Baulichen Veränderungen,
- Schäden durch Wartung oder Reinigung des Gerätes,
- Unfälle,
- Naturkatastrophen, chemische und atmosphärische Faktoren,
- unsachgemäße Lagerung,
- unerlaubte Wiedergutmachung
- unsachgemäße Installation des Gerätes.

In diesen Fällen werden die Gewährleistungsansprüche verweigert.

Der Begriff "Wiedergutmachung" bezieht sich ausschließlich auf die Erfüllung der Käuferrechte in Bezug auf Reparatur, kostenlosen Ersatz des defekten Gerätes und die Beseitigung von Mängeln, nicht jedoch auf Schäden, welche durch nicht durchgeführte Wartung oder Reinigung des Gerätes (wie im Handbuch beschrieben) entstehen, da dies in der Verantwortung des Käufers liegt.

Reklamationen sind innerhalb von 30 Tagen ab Erhalt der Ware beim Hersteller oder Verkäufer des Produktes anzuzeigen.

Diese Garantievereinbarung erfolgt auf Grundlage der allgemeinen Geschäftsbedingungen der Dalap GmbH und gilt als bindend.

Vorsicht!

Das Anschließen an das Stromnetz sollte von einem professionellen Elektriker mit SEP Qualifikation durchgeführt werden! Vor der Wartung oder Reinigung des Gerätes muss dieses vom Stromnetz getrennt werden! Bei der Installation sollte auf einen Abstand zwischen den Kontakten von höchstens 3mm zu den Polen im Schalter geachtet werden. Eine komplette Erdung des Gerätes ist nicht erforderlich. Das Hereinströmen von Gasen in den Raum aus Kaminöffnungen oder anderen Feuerstellen ist zu vermeiden. Die Ventilatoren dürfen nicht in Räumen mit erhöhter Feuchtigkeit oder als Geräte zum Explosionsschutz verwendet werden. Der Hersteller behält sich das Recht baulicher und Technischer Veränderungen im Rahmen von konstruktiven Erneuerungen vor.