

NÁSTENNÉ VENTILÁTORY CA WE D EP

S MONTÁŽOU DO EXTERIÉRU

www.vortice.sk



- Odsávacie ventilátory vhodné pre odsávanie domácich a komerčných priestorov ako kuchýň, kancelárií, úradov, skladov, obchodov, atď.
- Montáž do exteriéru.
- Ventilátory s pripojením na potrubie $\varnothing 100\text{mm}$ až $\varnothing 200\text{mm}$.
- Asynchrónne motory.
- Obežné koleso ventilátora je vyvážené priamo na motore.
- Súčasťou zariadenia je regulátor umožňujúci zapnutie / vypnutie a 3 - stupňovú reguláciu otáčok.
- Radiálne vrtule s dozadu zahnutými lopatkami.
- Nízka spotreba.
- Automatická spätná klapka a ochranná mriežka na výfuku.
- Všetky modely majú krytie IPX5 (ochrana proti tryskajúcej vode).
- Oceľové opláštenie natreté polyesterovým náterom pre dlhú životnosť pri akomkoľvek počasí.
- Zariadenie musí byť uzemnené.
- Zariadenia spĺňajú smernicu Ecodesign 2016 (EU 1253/2014).



Rozmery (mm)

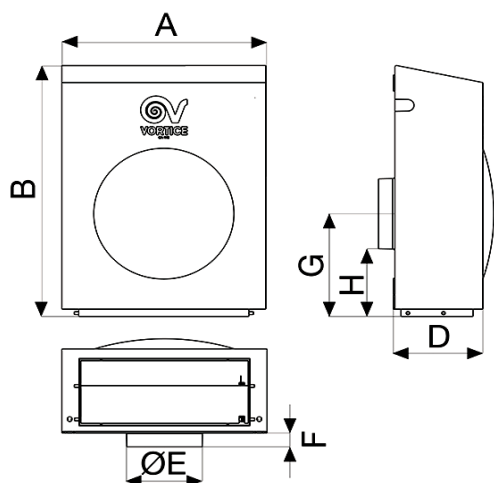

Príklady montáže

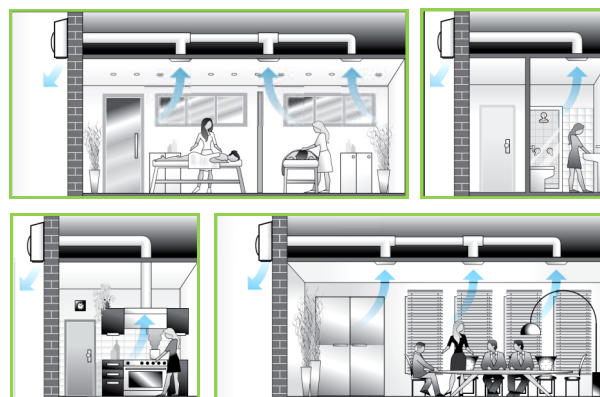

	A	B	C	D	ØE	F	G	H
CA 100 WE D EP	262	345	127	113	97	20	142	93
CA 125 WE D EP	262	345	127	113	122	20	142	80,5
CA 150 WE D EP	360	430	173	155	147	20	180	106
CA 160 WE D EP	360	430	173	155	157	20	180	101
CA 200 WE D EP	360	430	173	155	197	20	180	81

Technické parametre

	Kód	El. napájanie V~50 Hz	El. príkon [W] (min/max)	Prúd [A] (min/max)	[Ot/min] (min/max)	Vzduchový výkon [m ³ /h] (min/max)	Výtlak [Pa] (min/max)	Akustický tlak Lp (3m) [dB(A)] (min/max)	Hmotnosť [kg]	Krytie IP	Pracovný rozsah [°C]
CA 100 WE D EP	16223	220-240	12/50	0,13/0,23	925/2390	68/252	180/379,4	38,3/50,1	4,6	X5	-25 až 60°C
CA 125 WE D EP	16224	220-240	12/50	0,13/0,23	880/2350	85/328	150,4/359,5	36,3/49,5	4,6	X5	-25 až 60°C
CA 150 WE D EP	16226	230	38/100	0,36/0,44	1015/2520	215/625	267,1/446,6	23,1/42,9	6,5	X5	-25 až 60°C
CA 160 WE D EP	16227	230	38/100	0,36/0,44	1060/2490	235/660	295,7/443,9	22/37,5	6,75	X5	-25 až 55°C
CA 200 WE D EP	16228	230	38/100	0,36/0,44	1100/2495	245/680	244,4/434,3	20,9/39,1	6,8	X5	-25 až 55°C

Všetky modely majú motor s tepelnou poistkou a s guľôčkovými ložiskami z nekorodujúcej ocele (LL - garancia 30 000 hodín bezporuchovej prevádzky).

Tlakovo - výkonové krivky

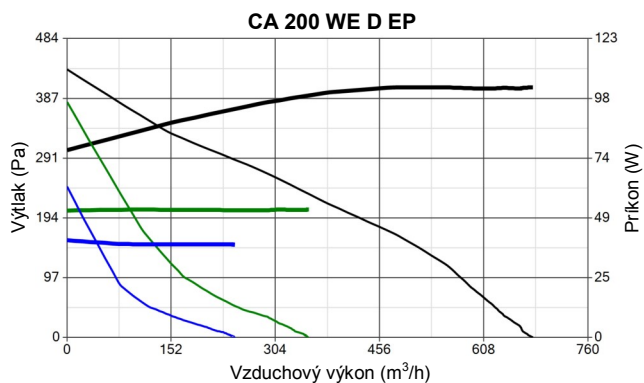
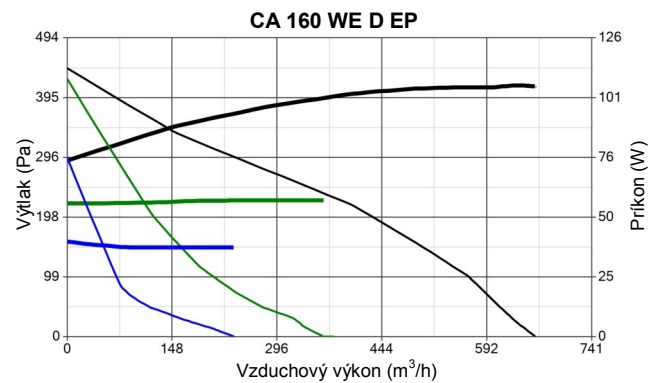
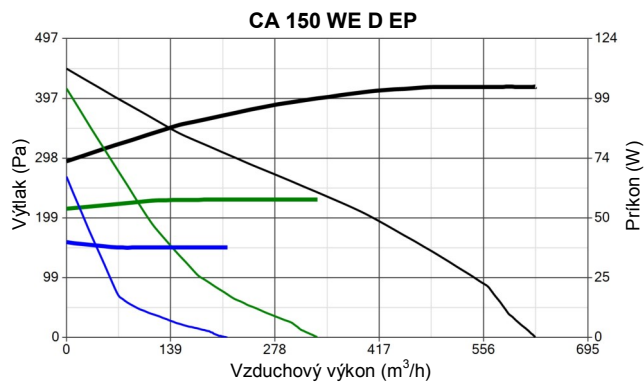
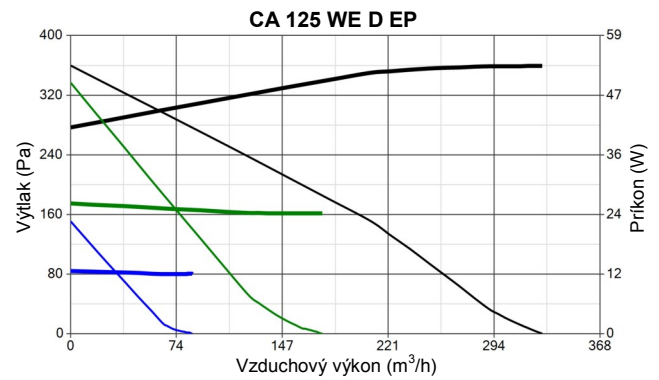
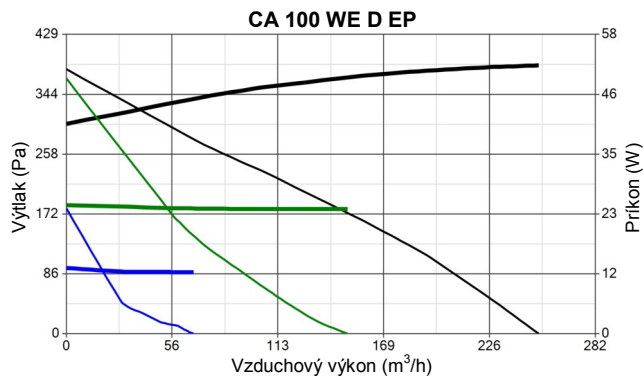

Krivky

- min. otáčky
- min. príkon
- max. otáčky
- max. príkon
- str. otáčky
- str. príkon

Voliteľné príslušenstvo

- C1,5 regulátor otáčok
- C2,5 regulátor otáčok
- Sada SCB - sada pre zapustenú montáž
- C-PIR - detektor pohybu
- C-SMOKE - detektor pachov
- C-TEMP - snímač teploty
- C-HCS - snímač vlhkosti
- C-TIMER - časovač



Všetky výkonové údaje sú overené nezávislou skúšobňou, čo potvrdzuje štítok kvality a osvedčenie IMQ. Podlieha norme 2012/19/EU-WEEE. Spĺňa smernicu Ecodesign 2016 (EU 1253/2014).